

АТОЛ

АТОЛ 91Ф

Контрольно-кассовая
техника

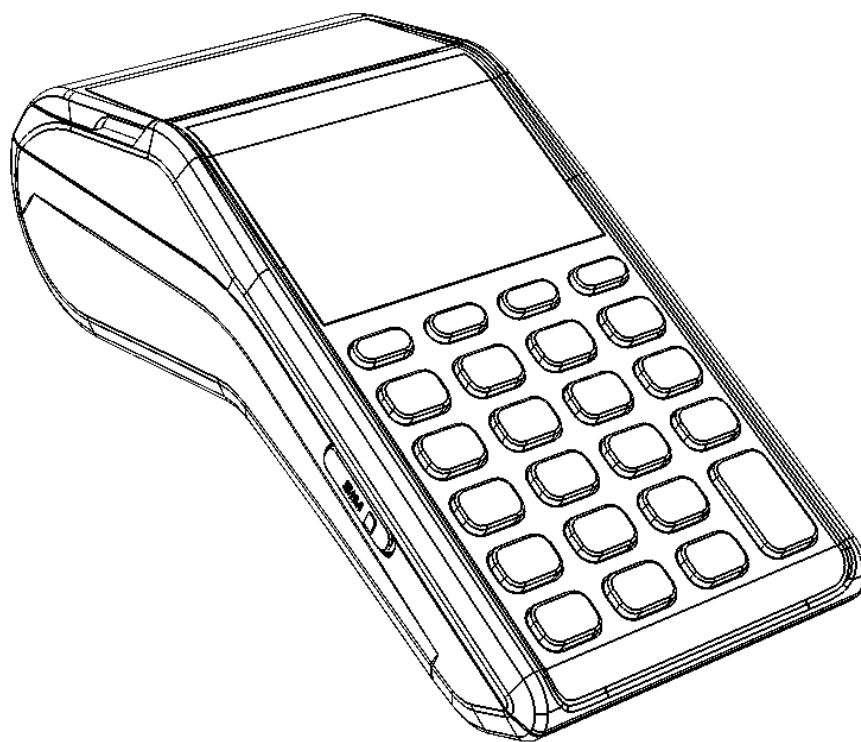

Руководство
по эксплуатации

2018

Содержание

Введение.....	6
Вводная часть	6
Условные обозначения.....	6
Используемые сокращения.....	7
Основные положения.....	8
Использование по назначению	8
Схемы взаимодействия ККТ–ФНС/ОФД	9
Схема подключения ККТ к ТС КНО.....	11
Требования безопасности	11
Подготовка к эксплуатации.....	12
Порядок ввода ККТ в эксплуатацию	12
Маркировка ККТ	12
Внешний вид ККТ	13
Питание изделия	15
Работа от сети	15
Работа от аккумулятора	15
Установка аккумулятора	16
Заправка бумаги.....	18
Установка сим карты в слот ККТ.....	20
Фискальный накопитель.....	20
Общие сведения.....	20
Замена ФН.....	22
Особенности работы ККТ с ФН	23
Обмен данными с ОФД.....	24
Настройка обмена с ОФД.....	24
Контроль отправки ФД ОФД.....	25
Системы налогообложения и налоги. Основные положения.....	27
Система налогообложения (СНО)	27
Наименования и ставки налога	28
Режимы работы ККТ	30
Режим Выбора.....	31
Выбор оператора.....	32
Печать тестовых документов.....	32

Режим оформления кассовых чеков	33
Режим отчетов о закрытии смены	35
Режим кассовых отчетов.....	36
Режим ввода заводского номера ККТ	37
Режим доступа к ФН.....	37
Режим программирования.....	37
Сервисный режим (тестовый)	38
Оформление кассовых чеков в ККТ	40
Основные положения	40
Открытие смены	41
Оформление и образцы кассовых чеков.....	42
Кассовый чек продажи	43
Изменение реквизитов кассового чека	51
Кассовый чек покупки	55
Кассовый чек возврата продажи.....	57
Кассовый чек возврата покупки	58
Коррекция продажи	59
Коррекция покупки.....	61
Аннулирование текущего чека	61
Внесение и выплата.....	62
Образцы кассовых отчетов без гашения	64
Отчет о текущем состоянии расчетов	64
Отчет о состоянии счетчиков ККТ без гашения.....	65
Отчет по секциям.....	66
Отчет по кассирам	67
Отчет по реализованным товарам.....	67
Почасовой отчет	68
Отчет количеств	69
Отчет о закрытии смены	70
Отчет о состоянии счетчиков с гашением. Закрытие смены	70
Программирование ККТ	72
Программирование даты.....	72
Ввод кода защиты.....	73
Настройка каналов обмена	74
Настройка канала обмена с ПК.....	74

Настройка канала обмена с ОФД.....	75
Настройка печати	76
Настройка яркости.....	76
Настройка шрифта.....	77
Звук клавиш	77
Режим продаж.....	77
Пользователь.....	78
Просмотр базы товаров.....	78
Сервисный режим (тестовый)	80
Информация об изделии	80
Демонстрационная печать	81
Технологический прогон.....	82
Диагностика соединения с ОФД	82
Неполадки и способы их устранения	83
Приложение 1	88
Реквизиты товарной позиции в кассовом чеке.....	88
Оформление товарной позиции	88
Блок реквизитов кассового чека	89
Блок реквизитов отчетов о открытии и закрытии смены	92
Приложение 2	94
Установка драйвера под ОС Windows	94
Подключение ККТ через USB-порт	96
Подключение ККТ по интерфейсу Bluetooth	99
Особенности интерфейсов обмена с ОФД.....	100
Особенности работы с EthernetOverUsb	100
Особенности работы с GSM модемом	100
Особенности работы по WiFi.....	101
Приложение 4	104
Утилита «Редактор таблиц»	104
О структуре таблиц.....	104
Основные положения по использованию Утилиты «Редактор таблиц».....	105
Вкладка «База товаров».....	109
Вкладка «Настройки GSM/WiFi»	111
Вкладка «Настройки ОФД».....	113

Введение

Вводная часть

Руководство по эксплуатации предназначено для ознакомления с функциональными возможностями модели контрольно-кассовой техники АТОЛ 91Ф (далее – ККТ).

До ознакомления с документацией на ККТ, ввода ККТ в эксплуатацию и проведения пуско-наладочных работ, подключать ККТ к ПК и сети электропитания, а также подключать к ККТ периферийное оборудование, не разрешается.

Пуско-наладочные работы и техническое обслуживание ККТ может производиться технически подготовленными специалистами, с использованием документации для данной модели ККТ.

Гарантийное обслуживание ККТ должно производиться в соответствии с положениями, изложенными в «Паспорте» AL.P091.00.000 ПС.

В настоящем руководстве представлена информация о работе с изделием, описаны параметры его настройки, примеры их использования, а также образцы печатаемых документов версии ФФД 1.05 (подробнее см. документ «Форматы фискальных документов, обязательных к использованию», представленные на сайте ФНС).

Условные обозначения



Текст, выделенный таким образом, является важным и требует обязательного прочтения и выполнения, описанных в нем действий.



Информация, отмеченная таким образом, носит ознакомительный и/или рекомендательный характер.

Используемые сокращения

АКБ	Аккумуляторная батарея
АСЦ	Аккредитованный сервисный центр
ЗН	Заводской номер ККТ
ККТ	Контрольно-кассовая техника
РН ККТ	Регистрационный номер ККТ
КПП	Код причины постановки – код, используемый в дополнение к идентификационному номеру налогоплательщика, и применяемый в отношении организаций, в связи с их постановкой на учёт в разных налоговых органах
КЭП	Квалифицированная электронная подпись
ОС	Операционная система
ОФД	Оператор фискальных данных
ПК	Персональный компьютер
ПО	Программное обеспечение
ТС КНО	Технические средства контроля налоговых органов
СНО	Система налогообложения
ФД	Фискальный документ
ФН	Фискальный накопитель
ФНС	Федеральная налоговая служба
ФП	Фискальный признак
ФФД	Формат фискального документа
ЧЛ	Чековая лента
ШК	Штрихкод
ЭЦП	Электронная цифровая подпись



Запрещается использовать изделие до ознакомления с разделом «Требования безопасности»

Основные положения

Использование по назначению

ККТ АТОЛ 91Ф соответствует всем требованиям, установленным Федеральным законом № 54-ФЗ «О применении контрольно-кассовой техники при осуществлении наличных денежных расчетов и (или) расчетов с использованием электронных средств платежа» и должна быть внесена в реестр контрольно-кассовой техники.

ККТ АТОЛ 91Ф содержит внутри корпуса фискальный накопитель, осуществляет формирование фискальных документов, передачу фискальных документов в налоговые органы через оператора фискальных данных и печать фискальных документов на бумажных носителях. Установленный в ККТ АТОЛ 91Ф фискальный накопитель, является программно-аппаратным шифровальным (криптографическим) средством защиты фискальных данных и обеспечивает возможность формирования фискальных признаков, запись фискальных данных в некорректируемом виде (с фискальными признаками), их энергонезависимое долговременное хранение, проверку фискальных признаков, расшифровывание и аутентификацию фискальных документов, подтверждающих факт получения оператором фискальных данных фискальных документов, переданных контрольно-кассовой техникой, направляемых в контрольно-кассовую технику оператором фискальных данных (далее - подтверждение оператора), а также обеспечивающее возможность шифрования фискальных документов в целях обеспечения конфиденциальности информации, передаваемой оператору фискальных данных. Операторы фискальных данных - организации, созданные в соответствии с законодательством Российской Федерации и находящиеся на территории Российской Федерации, получившие в соответствии с законодательством Российской Федерации разрешение на обработку фискальных данных.

До начала применения ККТ для осуществления расчетов¹, ККТ должна быть зарегистрирована в налоговых органах². Действия, которые необходимо выполнить пользователю ККТ для регистрации ККТ в налоговых органах и начала эксплуатации ККТ, описаны в разделе «Взаимодействие с ФНС через ОФД».



Применение изделия при осуществлении денежных расчетов до проведения регистрации ККТ запрещено.

¹– Под расчетами подразумеваются прием или выплата денежных средств с использованием наличных и (или) электронных средств платежа за реализуемые товары, выполняемые работы, оказываемые услуги, прием ставок и выплата денежных средств в виде выигрыша при осуществлении деятельности по организации и проведению азартных игр, а также прием денежных средств при реализации лотерейных билетов, электронных лотерейных билетов, приеме лотерейных ставок и выплата денежных средств в виде выигрыша.

²– Регистрация в налоговых органах подразумевает под собой внесение налоговым органом записи об экземпляре модели контрольно-кассовой техники, ее фискального накопителя и о пользователе ККТ в журнал учета контрольно-кассовой техники, присвоение налоговым органом контрольно-кассовой технике регистрационного номера и выдача пользователю карточки регистрации контрольно-кассовой техники с указанием ее регистрационного номера на бумажном носителе или в электронном документе, подписанном усиленной квалифицированной электронной подписью.

Схемы взаимодействия ККТ–ФНС/ОФД

Взаимодействие с ФНС через ОФД

Для работы с ККТ АТОЛ 91Ф пользователю ККТ необходимо выполнить следующие действия:

1. Зарегистрироваться лично в отделении ФНС или в кабинете ККТ на официальном сайте налоговых органов (ФНС), предварительно указав все необходимые реквизиты (организации или индивидуального предпринимателя), при этом использовать квалифицированную электронную подпись (КЭП). Уникальную КЭП можно получить в удостоверяющем центре, аккредитованном в Минкомсвязи. Адреса таких центров опубликованы на сайте ведомства.
2. Заключить договор с Оператором фискальных данных, аккредитованный налоговыми органами, для обмена данными и последующей передачи информации о данном экземпляре ККТ в налоговые органы. Оператор фискальных данных выполняет обработку фискальных данных с применением технических средств, которая включает получение, проверку достоверности, сбор, запись, систематизацию, накопление, хранение в некорректируемом виде, извлечение, использование, передачу в адрес налоговых органов в виде фискальных документов, предоставление налоговым органам таких данных и доступа к ним.
3. Через личный кабинет ККТ на сайте налоговых органов отправить заявку на регистрацию ККТ, удостоверив ее КЭП.
4. Получить от налоговых органов данные, необходимые для проведения регистрации данного экземпляра ККТ.
5. Внести в данный экземпляр ККТ реквизиты регистрации ККТ и выполнить регистрацию ККТ (используя утилиту регистрации ККТ, подробнее изложено в документе «Регистрация ККТ. Методика проведения», документ выложен на сайте компании АТОЛ).
6. Получить карточку регистрации ККТ.

После успешной регистрации ККТ взаимодействие с ФНС через ОФД осуществляется по следующей схеме:

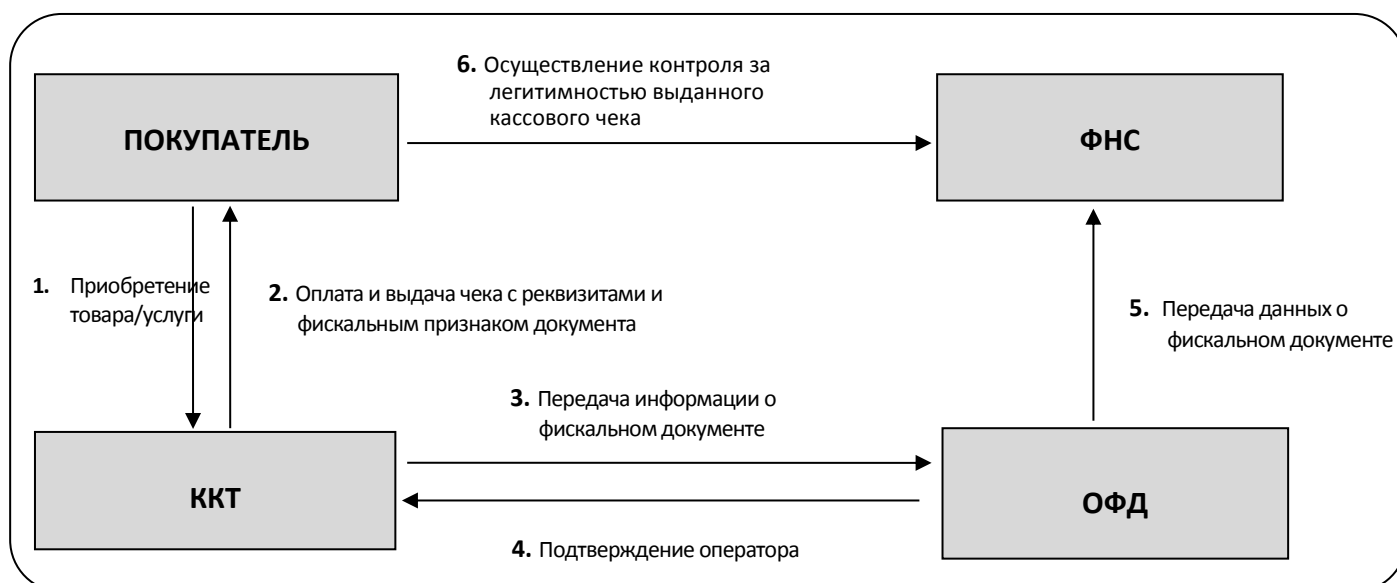

Взаимодействие ККТ с ОФД

В целях обеспечения информационной безопасности первичное подключение ККТ по каналам связи осуществляется через межсетевой экран (маршрутизатор, шлюз и т.д.)

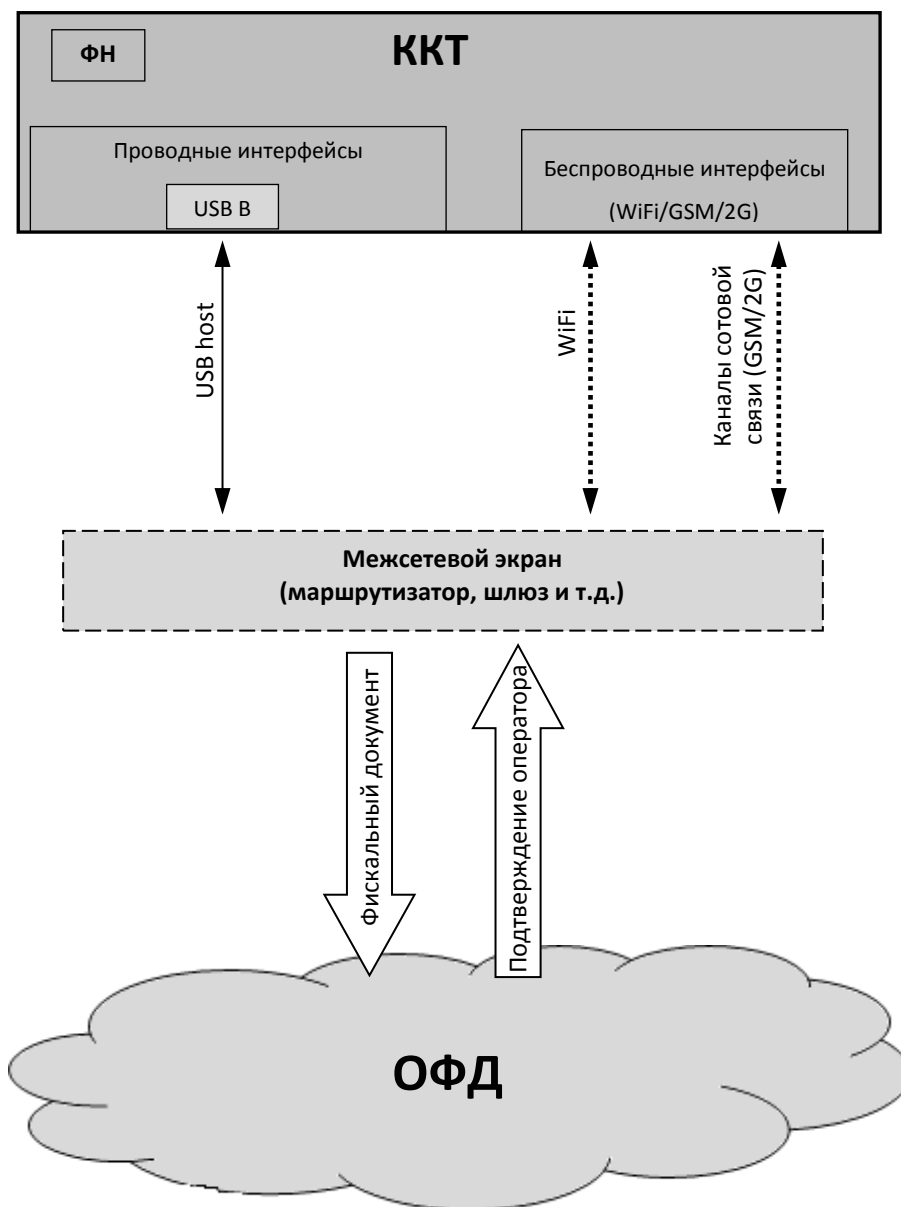

Описание настройки обмена с ОФД изложено в разделе «Настройка обмена с ОФД» на странице 24.

Схема подключения ККТ к ТС КНО

ККТ АТОЛ 91Ф после регистрации в налоговых органах обеспечивает запись фискальных данных в фискальный накопитель, формирует фискальные документы, обеспечивает передачу фискальных документов в налоговые органы через оператора фискальных данных в соответствии с правилами, установленными законодательством Российской Федерации о применении контрольно-кассовой техники. Помимо этого, в ККТ есть возможность подключения Технического средства контроля налоговых органов для осуществления проверки и контроля данных, заархивированных в ФН. Контроль посредством ТС КНО может осуществлять **только налоговый инспектор**. Контроль рекомендуется осуществлять при закрытой смене. Чтобы считать информацию из фискального накопителя, установленного в ККТ, нужно к выключенной ККТ подключить техническое средство контроля налоговых органов по интерфейсу USB). Затем включить ККТ и произвести выгрузку данных из ФН посредством ТС КНО и специализированного ПО. Подключение оборудования и выгрузка информации с ФН производится согласно схеме:

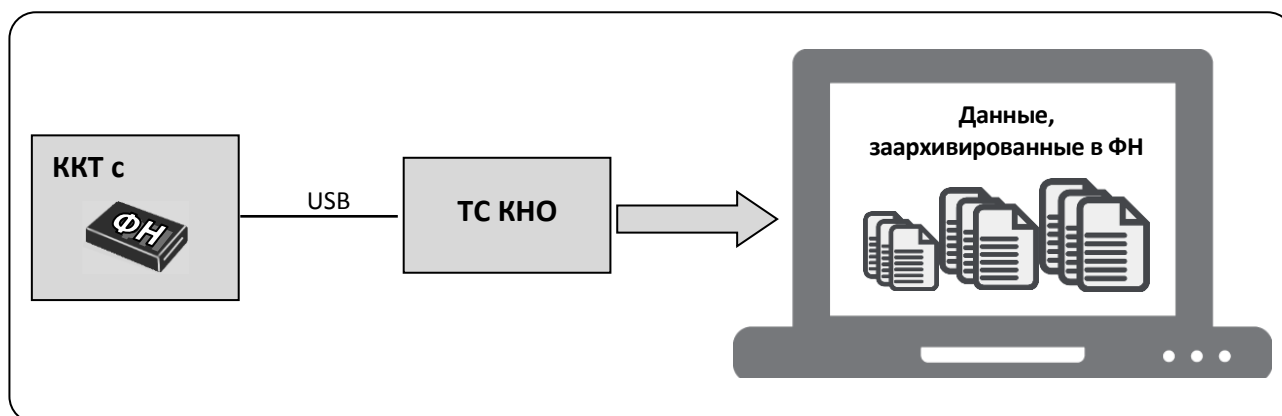

Требования безопасности

- Перед допуском к эксплуатации ККТ операторы и специалисты по обслуживанию и ремонту ККТ должны пройти подготовку и инструктаж по технике безопасности. Лица, не прошедшие инструктаж по технике безопасности, к работе на ККТ не допускаются.
- Запрещается оставлять включенную ККТ без присмотра.
- Запрещается работа при снятом корпусе.
- При работе с ККТ необходимо принимать меры, исключающие удары и падение ККТ.
- По окончании работы, в перерывах или в случае прекращения работы по другим причинам, ККТ должна быть выключена и отсоединена от ПК.



Не разрешается подключать ККТ к сети электропитания до ввода в эксплуатацию!

Подготовка к эксплуатации



Порядок ввода ККТ в эксплуатацию

Если транспортировка оборудования осуществлялась при низких температурах, то перед использованием ККТ необходимо выдержать при комнатной температуре как минимум в течение 6 часов, не распаковывая.

Перед распаковкой ККТ необходимо проверить целостность упаковки.

При распаковке ККТ необходимо:

- проверить комплектацию в соответствии с Паспортом AL.P091.00.000ПС;
- убедиться в отсутствии внешних дефектов, которые могли возникнуть в процессе транспортировки;
- проверить соответствие заводского номера ККТ номеру, указанному в Паспорте ККТ;
- проверить наличие и целостность заводских марок-пломб.



Не допускается эксплуатация изделия с нарушенной маркой-пломбой.

Корпус изделия должен быть опломбирован!

При выборе места для установки ККТ необходимо руководствоваться следующими указаниями:

- освещенность рабочего места должна быть не менее 300 лк при общем и комбинированном освещении;
- необходимо избегать попадания прямых лучей света;
- не допускается использование ККТ в местах с повышенной запыленностью;
- не допускается использование ККТ вблизи открытого огня;
- не допускается использование ККТ около радиаторов центрального отопления или нагревательных приборов (расстояние должно быть не менее 1 м), холодильных комнат или воздушных кондиционеров;
- не допускается использование ККТ в местах с повышенной влажностью, а также в местах, где вода может попадать на ККТ;
- необходимо исключать воздействие вибрации или ударов.

Маркировка ККТ

При поставке ККТ должна быть опломбирована изготовителем ККТ. Место пломбировки указано в Паспорте AL.P091.00.000 ПС. На ККТ устанавливается шильдик, содержащий наименование ККТ и заводской номер. Место установки указано в Паспорте AL.P091.00.000 ПС.

Внешний вид ККТ



Рисунок 1. Вид спереди/слева



Рисунок 2. Вид сзади/справа

Дисплей

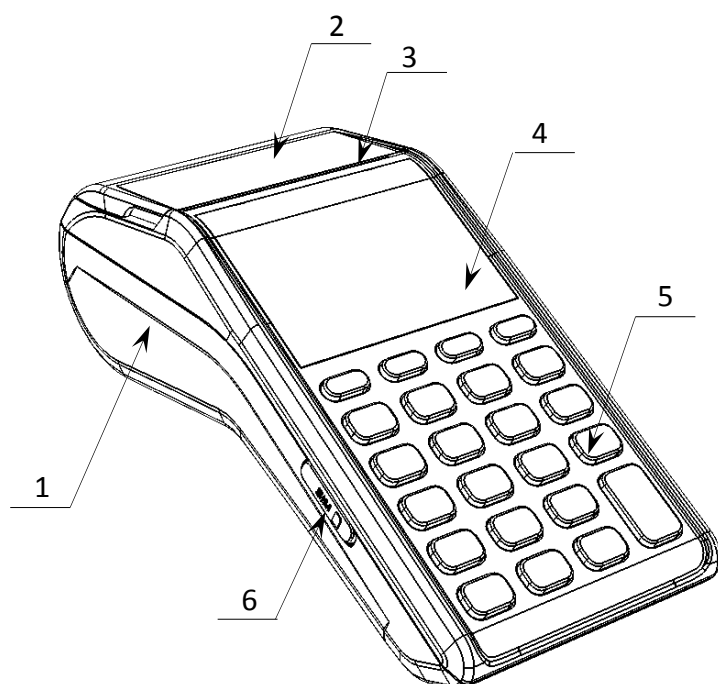
Отображение меню, вводимых и обрабатываемых данных, результатов вычислений и состояния изделия осуществляется на дисплее, который размещен на передней панели изделия (рисунок 1).

Клавиатура

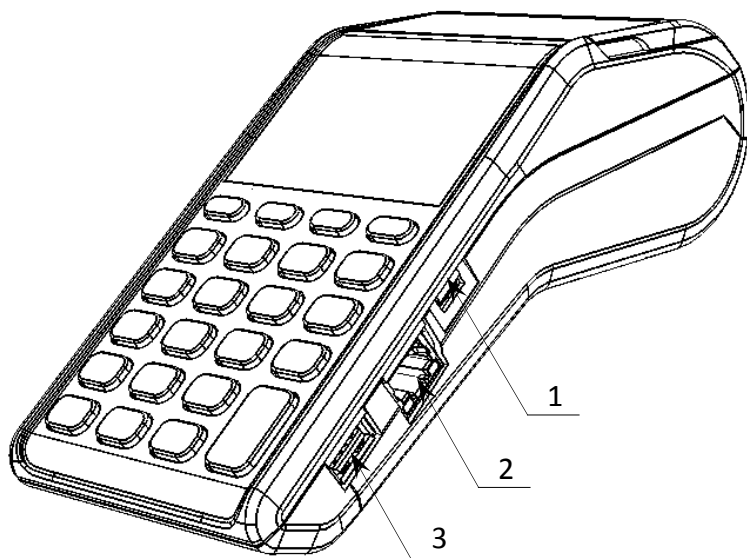
Клавиатура мембранного типа имеет герметичную конструкцию, что позволяет эксплуатировать изделие в условиях повышенной влажности воздуха, повышенной запыленности, при попадании на поверхность агрессивных компонентов продуктов питания (допускается влажная протирка поверхности). Нажатие клавиш сопровождается коротким звуковым сигналом. Нарушение последовательности нажатия или одновременное нажатие на несколько клавиш не приводит к нарушению работоспособности ККТ.



Рисунок 3. Клавиатура изделия



В каждом режиме работы изделия клавиши выполняют различные функции (подробнее о функциях клавиш изложено в разделах с описанием режимов работы).

Питание изделия

Чтобы включить изделие, нужно нажать и удерживать две секунды клавишу включения (зеленую), чтобы выключить изделие нужно нажать и удерживать в течение пяти секунд клавишу [С].



При перезагрузке ККТ нужно учитывать, что между выключением питания и следующим за ним включением должно проходить не менее пяти секунд.

Работа от сети

Изделие работает от сети через внешний сетевой адаптер 5 В, 1 А, который входит в комплект поставки.



Также нужно учитывать, что при уровне заряда аккумулятора 0% зарядка по интерфейсу микро-USB невозможна, требуется зарядка через сетевой адаптер из комплекта поставки ККТ.

Работа от аккумулятора

Автономное питание ККТ осуществляется от литиевого аккумулятора 2 А 4,2 В, который при производстве не устанавливается в корпус ККТ во избежание разрядки! При работе изделие автоматически определяет уровень заряда аккумулятора.



Не допускайте полной разрядки аккумулятора, так как это может привести к необратимому выходу его из строя.

В случае если изделие не использовалось длительный промежуток времени, необходимо подключить ККТ к сети питания через сетевой адаптер и зарядить аккумулятор.

При работе изделие автоматически определяет уровень заряда аккумулятора – в правом верхнем углу дисплея отображается символ батареи.

Установка аккумулятора



Подключение аккумулятора производится при выключенной ККТ и отключенной ККТ от сети питания!



Рисунок 4. Направление приложения усилий при снятии крышки отсека

1. Освободить фиксаторы крышки отсека для АКБ и ФН: нажать на внешнюю выступающую часть фиксатора в направлении, показанном на рисунке.
2. Выдвинуть часть крышки.

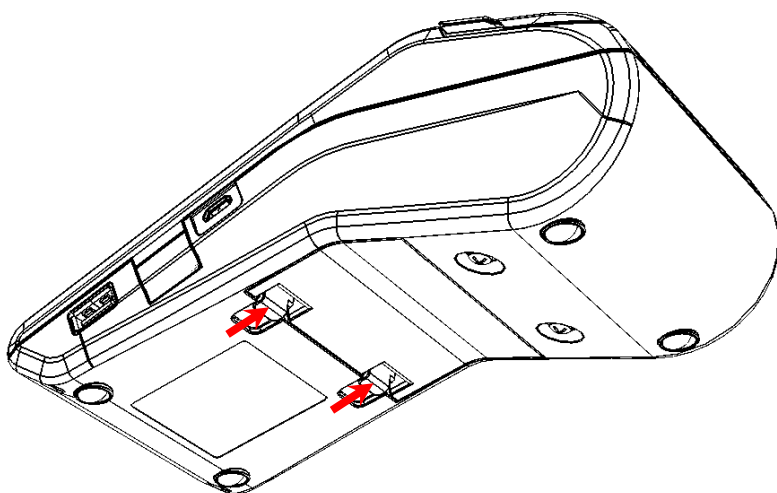

Рисунок 5. Снятие крышки отсека для АКБ и ФН

3. Освободить два маленьких фиксатора из пазов корпуса.
4. Отделить крышку отсека от нижней части корпуса.

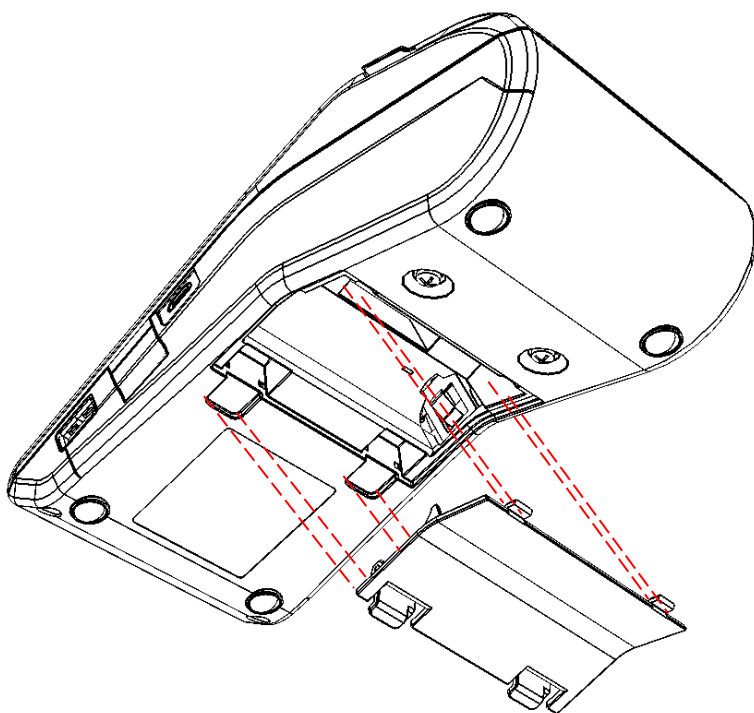

Рисунок 6. Установка аккумулятора

5. Установить аккумулятор в корпус ККТ, соблюдая его полярность (в отсеке для АКБ также нанесено обозначение полярности).
6. Установить маленькие фиксаторы крышки в пазы корпуса.
7. Совместить крышку с отсеком.
8. Надавить на область крышки до щелчка так, чтобы большие фиксаторы установить в пазах (крышка установлена).

Требования к использованию и хранению аккумулятора

Для качественной и долговременной службы аккумулятора необходимо выполнять следующее:

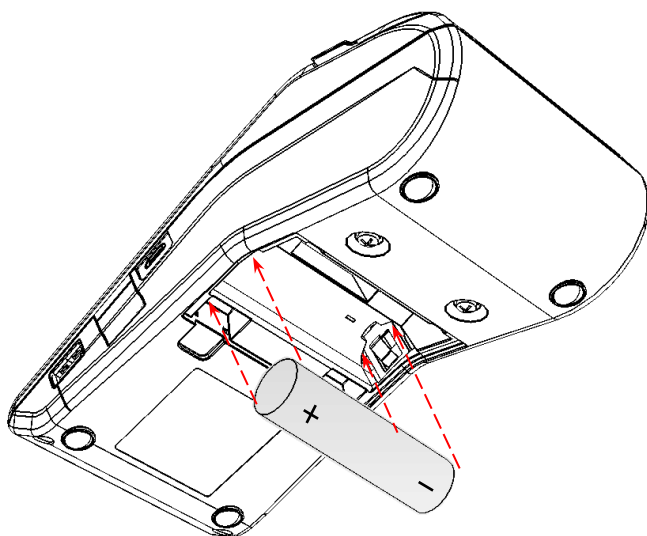
- Регулярно полностью разряжать аккумулятор.
- Рекомендуется для заряда аккумулятора использовать внешний сетевой адаптер из комплекта поставки.
- Хранить только заряженный аккумулятор (долговременное хранение разряженного аккумулятора приводит к его порче).
- Не заряжать аккумулятор больше 16 часов.
- Рекомендуется избегать дозарядки не полностью разряженного аккумулятора.
- Каждые 6 месяцев хранения рекомендуется сделать не менее 3 циклов заряда-разряда в стандартном режиме.
- Не заряжать аккумулятор при температурах ниже 0°C.

Зарядка аккумулятора

Заряд аккумулятора производится в составе изделия от сети переменного тока 220 В (+10% – 15%) по микро USB через адаптер питания, входящий в комплект поставки. Допускается подзарядка аккумулятора во время работы изделия. Полный заряд полностью разряженного аккумулятора занимает не более десяти часов. При использовании адаптера питания, отличного от указанного в документации, не гарантируется работоспособность изделия, и в случае выхода из строя оно не подлежит гарантийному обслуживанию и ремонту.

О режиме пониженного энергопотребления

В изделии существует таймер перехода в режим пониженного потребления энергии – спящий режим или выключения изделия после запрограммированного количества минут

бездействия (количество минут, в течение которых не нажималась ни одна клавиша). В Таблице 2 Ряд 1 Поле 20 можно настроить данный режим (подробнее изложено в документе «Протокол работы» ККТ, который представлен на сайте компании АТОЛ www.atol.ru).

Заправка бумаги

Для того чтобы установить рулон чековой ленты в лоток для ЧЛ нужно выполнить следующее:

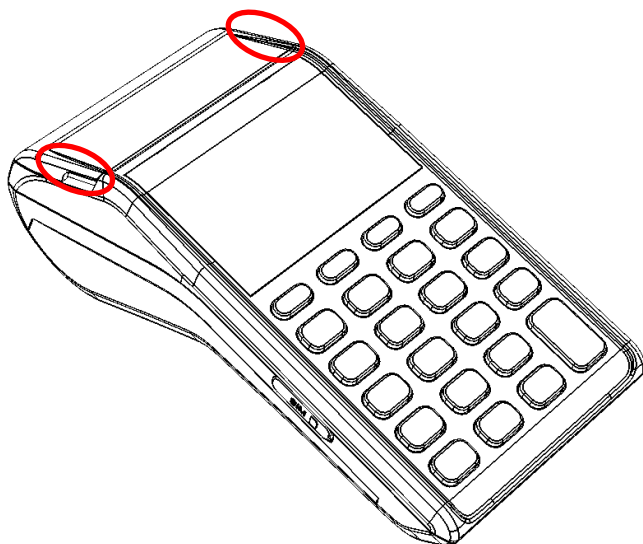

1. Взять крышку за внешние боковые выступы и с усилием открыть (расположение боковых выступов на крышке показано на рисунке 7).

Рисунок 7. Открытие крышки изделия (направление приложения усилий)

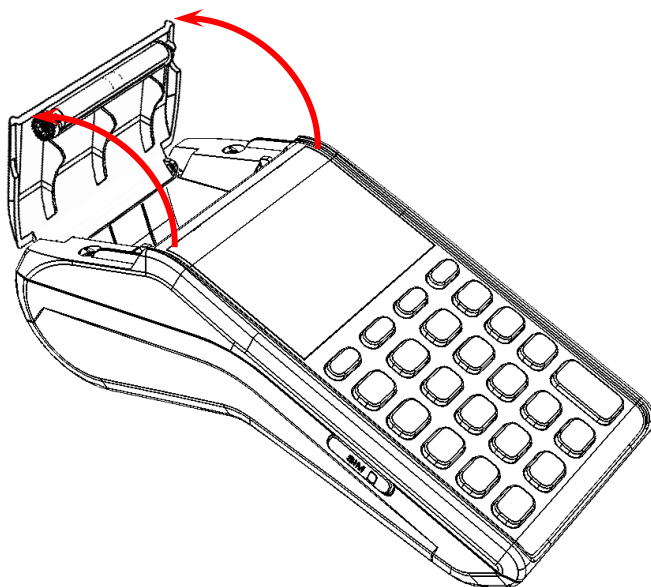

2. Откинуть крышку.

Рисунок 8. Открытие крышки ККТ



Рисунок 9. Установка ЧЛ

3. Установить в лоток для ЧЛ рулон чековой ленты, как показано на рисунке 9. Термочувствительный слой с внешней стороны ЧЛ!

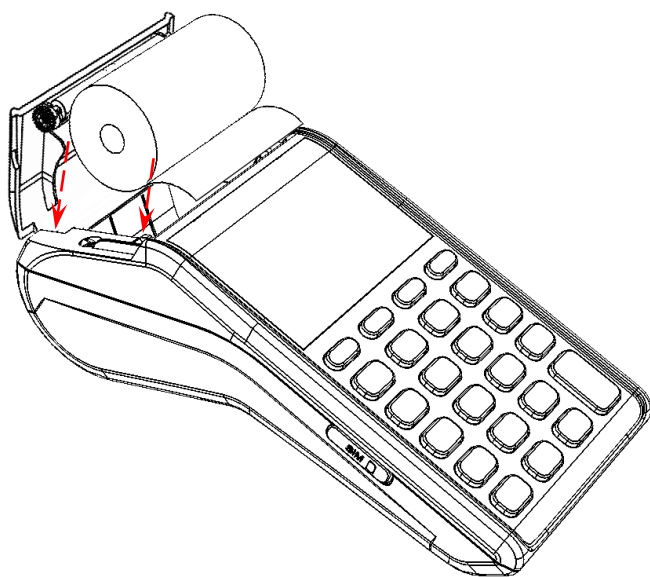

Рисунок 10. Закрытие крышки изделия

4. Закрыть крышку лотка для ЧЛ так, чтобы свободный конец ленты попал в прорезь между крышкой и верхней частью корпуса изделия.

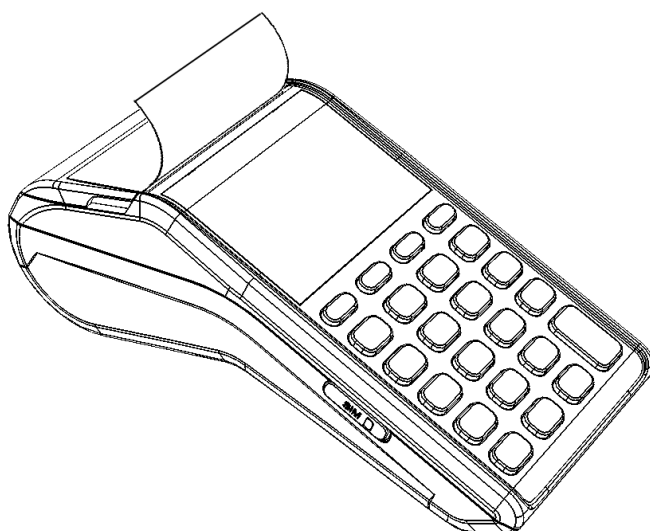

- Не допускается установка неплотно намотанных рулонов бумаги.
- Запрещается открывать крышку лотка для ЧЛ во время печати.
- Запрещается вытягивать ленту вручную при закрытой крышке, это может повредить устройство.

В случае **остановки** («заедания») продвижения бумаги необходимо:

1. Открыть крышку изделия.
2. Удалить рулон с замятой лентой.
3. Освободить печатающее устройство от смятых кусочков бумаги.
4. Обрезать конец замятой ленты.
5. Заправить бумагу, как описано выше.

При скосе бумаги необходимо:

1. Открыть крышку изделия.
2. Поправить ленту в штатное положение.
3. Закрыть крышку так, чтобы свободный конец ЧЛ попал в прорезь крышки.



В случае если изделие переворачивалось и/или перемещалось необходимо перед началом работы проконтролировать установку рулона чековой ленты! Рулон ЧЛ должен быть установлен согласно описанию данного раздела.

Установка сим карты в слот ККТ

Для обмена с ОФД через GSM-модем нужно в ККТ установить сим карту, которая приобретается отдельно. Установка сим карты осуществляется согласно рисунку ниже.



Рисунок 11. Вставка сим карты в слот ККТ (заглушка условно не показана)

Фискальный накопитель

Общие сведения

ККТ АТОЛ 91Ф содержит внутри корпуса фискальный накопитель, обеспечивает запись фискальных данных в фискальный накопитель, формирование фискальных документов, передачу фискальных документов в налоговые органы через оператора фискальных данных и печать фискальных документов на бумажных носителях. Установленный в корпусе ККТ АТОЛ 91Ф фискальный накопитель, является программно-аппаратным шифровальным (криптографическим) средством защиты фискальных данных и обеспечивает возможность формирования фискальных признаков, запись фискальных данных в некорректируемом виде (с фискальными признаками), их энергонезависимое долговременное хранение, проверку фискальных признаков, расшифровывание и аутентификацию фискальных документов, подтверждающих факт получения оператором фискальных данных фискальных документов, переданных контрольно-кассовой техникой, направляемых в контрольно-кассовую технику оператором фискальных данных (далее - подтверждение оператора), а также обеспечивающее

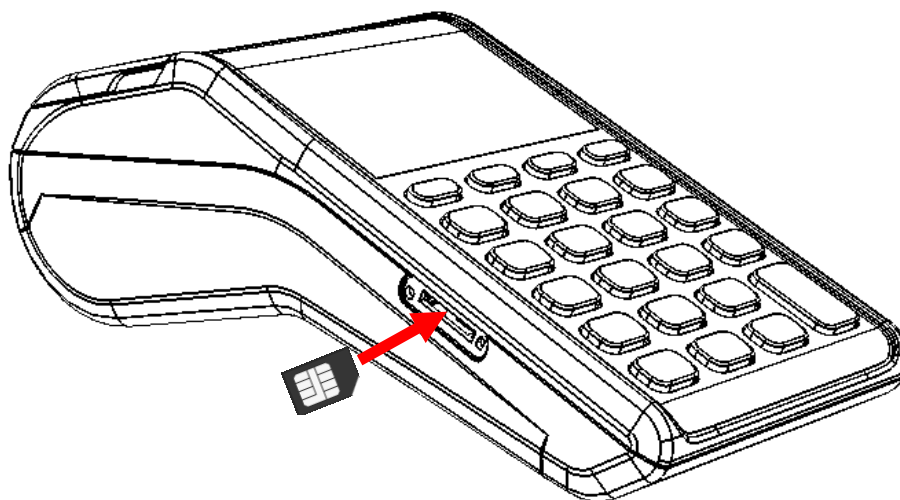
возможность шифрования фискальных документов в целях обеспечения конфиденциальности информации, передаваемой оператору фискальных данных. Операторы фискальных данных - организации, созданные в соответствии с законодательством Российской Федерации и находящиеся на территории Российской Федерации, получившие в соответствии с законодательством Российской Федерации разрешение на обработку фискальных данных.



Фискальный накопитель не подлежит ремонту.

После исчерпания ресурса установленного фискального накопителя в корпус изделия нужно установить новый экземпляр ФН, который выглядит следующим образом:



Рисунок 12. Фискальный накопитель

Фискальный накопитель устанавливается в специальном отсеке корпуса ККТ, как показано на рисунке ниже.



Рисунок 13. Место расположения ФН в корпусе ККТ (крышка отсека не показана)

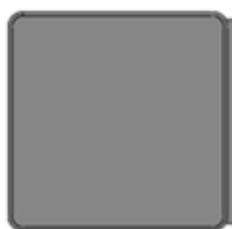

Конструкция ККТ предусматривает подключение ФН непосредственно к разъему блока управления.

Замена ФН

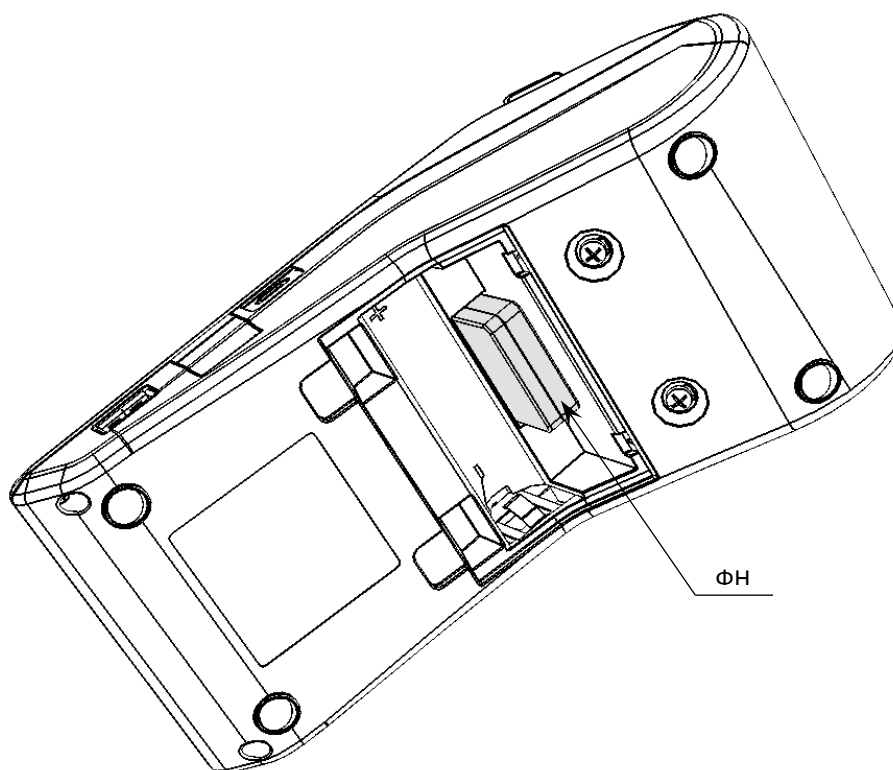

Перед заменой ФН нужно закрыть ФН согласно описанию документа «Регистрация ККТ. Методика проведения».

Для того чтобы заменить ФН, нужно выполнить следующее:

1. Выключить ККТ.
2. Отсоединить кабели всех подключенных устройств, если они были подключены.
3. Отделить крышку от отсека (рисунок 5 на странице 16).
4. Перевернуть ККТ.
5. Аккуратно извлечь ФН, отключив от разъема блока управления.



Рисунок 14. Извлечение ФН из отсека (направление приложения усилий)

6. Установить новый экземпляр ФН на место старого, разъемом вниз.

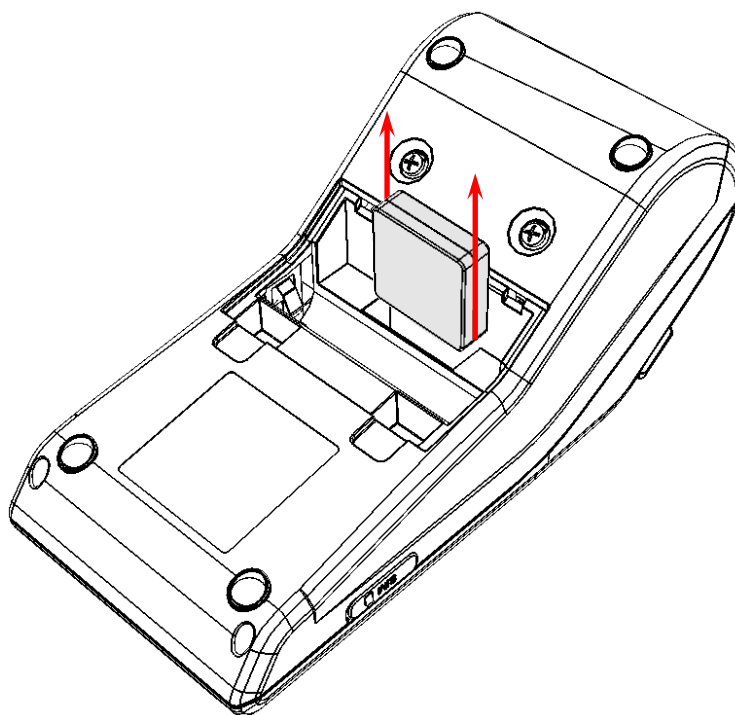

При установке ФН в отсек корпуса необходимо учитывать, что контакт №5 в ФН не выведен (не используется), а в разъеме БУ – не задействован, при установке рекомендуется контролировать расположение контактов ФН для их совместимости с контактами разъема ФН блока управления.

7. Надавить на ФН до упора.
8. Закрыть отсек для АКБ и ФН крышкой.

В последующем нужно выполнить активизацию ФН согласно описанию документа «Регистрация ККТ. Методика проведения».

Особенности работы ККТ с ФН

ККТ АТОЛ 91Ф оснащена фискальным накопителем, который обеспечивает запись фискальных данных, формирование фискальных документов, передачу фискальных документов в налоговые органы через оператора фискальных данных. Для работы с ККТ АТОЛ 91Ф нужно выполнить регистрацию ККТ согласно описанию документа «Регистрация ККТ. Методика проведения» (представлен на сайте компании АТОЛ), настроить интерфейс обмена с ОФД согласно описанию раздела «Настройка обмена с ОФД» на странице 24.



Не допускается использование ККТ при выполнении торговых операций или услуг, не состоящей на учете в налоговом органе.

В процессе работы нужно учитывать, что при заполнении ФН или в случае исчерпания ресурса ФН, ККТ заблокирует режим оформления кассовых чеков. При этом необходимо выполнить следующие действия:

1. Закрыть смену.
2. Закрыть ФН (подробное описание представлено в документе «Регистрация ККТ. Методика проведения»), который представлен на сайте компании АТОЛ).



Преждевременное закрытие ФН приведет к необходимости замены ФН, так как в ККТ будет заблокирован доступ к режиму оформления кассовых чеков.

3. Выключить ККТ.
4. Заменить ФН на новый экземпляр ФН согласно описанию раздела «Замена ФН» на странице 22 данного руководства.
5. Произвести перерегистрацию ККТ с новым установленным экземпляром ФН (подробное описание представлено в документе «Регистрация ККТ. Методика проведения»).

При работе с ККТ нужно учитывать, что **зарегистрированная в ФНС ККТ будет блокироваться** при:

- **отсутствии ФН** (с сохранением возможности аннулирования или завершения документа, закрытия смены);
- установке в корпус изделия ФН, зарегистрированного в составе другой ККТ;
- **переполнении или неисправности ФН** (с сохранением возможности аннулирования или завершения документа, закрытия смены, закрытия ФН, выполнения теста целостности ФН, формирования запросов).

Обмен данными с ОФД

Настройка обмена с ОФД



Для обмена данными с ОФД требуется прямое подключения к серверу ОФД!



Перед настройкой соединения с ОФД необходимо на ПК сохранить Утилиту «Редактор таблиц» и утилиту EoU (для обмена по интерфейсу EthernetOverUsb). ПО представлено на сайте компании АТОЛ.

Для обмена данными с ОФД в ККТ требуется ввести параметры ОФД и настроить интерфейс обмена с ОФД, для этого нужно выполнить следующее:

1. Подключить ККТ к ПК, если она не была подключена. Включить ККТ.
2. В списке операторов указать «Системный администратор», ввести пароль системного администратора (по умолчанию «30»).
3. Запустить Утилиту редактирования таблиц (подробнее изложено в разделе «Утилита «Редактор таблиц»»).
4. Запрограммировать параметры сервера ОФД: **Адрес ОФД, Порт, DNS ОФД** (информация предоставляется ОФД). Подробнее описано в разделе «Вкладка «Настройки ОФД» на странице 113.
5. В случае использования проводных интерфейсов необходимо выполнить действия по их настройке:
 - 5.1. **Для EthernetOverUSB** настроить порты USB согласно описанию раздела «Подключение ККТ через USB-порт» на странице 96.
 - 5.2. **Для обмена по интерфейсу EthernetOverTransport** (используется при подключении к ПК по Bluetooth) нужно настроить приложение **EthernetOverUSB** согласно описанию в документе «Диагностика соединения с ОФД» (документ представлен на сайте компании «АТОЛ»).
 - 5.3. **Для Ethernet** запрограммировать параметры **MAC-адрес, IP-адрес, Маска подсети, Шлюз и Порт** в Таблице 2. Настройки (Ряд 1 Поля 87-91). Программирование производится с помощью Утилиты «Редактор таблиц».
6. В случае использования беспроводного интерфейса (GSM или WiFi) на вкладке «Настройки GSM/WiFi» Утилиты редактирования нужно запрограммировать соответствующие ему параметры (подробнее описано в разделе «Вкладка «Настройки GSM/WiFi» на странице 111):
 - **Для GSM** запрограммировать параметры **Конфигурационная строка, Имя пользователя, Пароль** (информация предоставляется оператором сотовой связи);
 - **Для WiFi** запрограммировать параметры **Режим WiFi, Станция, Имя точки доступа для работы по WiFi, Пароль точки доступа, Номер канала WiFi и Тип шифрования** (информация предоставляется оператором сотовой связи);

7. Закрыть Утилиту редактирования.
8. В ККТ указать интерфейс обмена с ОФД, для этого выполнить следующее:
 - 8.1. В основном меню выбрать пункт **НАСТРОЙКИ**, подтвердить нажатием кнопки **[Ввод/=]**.
 - 8.2. В меню **НАСТРОЙКИ** выбрать пункт **ИНТЕРФЕЙСЫ**, подтвердить нажатием кнопки **[Ввод/=]**.
 - 8.3. В меню **ИНТЕРФЕЙСЫ** выбрать пункт **КАНАЛ ОФД**, подтвердить нажатием кнопки **[Ввод/=]**.
 - 8.4. В меню **КАНАЛ ОФД** выбрать интерфейс и подтвердить нажатием кнопки **[Ввод/=]**.



В случае использования интерфейса EthernetOverUSB для обмена с ОФД нужно предварительно запустить Утилиту EoU. Подробнее об Утилите изложено в документе «Диагностика ОФД», который представлен на сайте компании АТОЛ.

9. Для перехода к основному меню ККТ трижды нажать на кнопку **[С]**. ККТ перейдет в режим выбора.
10. Перезагрузить ККТ.
11. Провести диагностику соединения с ОФД (раздел «Печать тестовых документов» на странице 32).

Контроль отправки ФД ОФД

В процессе работы с ККТ рекомендуется контролировать своевременную передачу фискальных документов оператору фискальных данных во избежание блокировки ККТ.



В случае если в течение 30-ти дней фискальные документы не отправлялись ОФД, ККТ будет заблокирована!

Проверка изделия на наличие неотправленных фискальных документов выполняется одним из способов:

- Количество неотправленных ФД отображается на дисплее ККТ (в верхней строке) возле символа \square :
 - если в ККТ нет неотправленных документов, то будет отображено $\square 0$;
 - если в ККТ есть неотправленные документы, то будет отображено $\square X$, где X – это количество неотправленных документов.



Если не настроено соединение с оператором фискальных данных, то на дисплее ККТ отображается $\square !$. Настройка интерфейса обмена с ОФД описана в разделе «Настройка обмена с ОФД».

- Количество неотправленных ФД печатается в нефискальных документах:
 - диагностика состояния обмена с ОФД;
 - отчет о состоянии счетчиков без гашения (режим отчетов без гашения),

Информация об этих документах **не будет отправлена ОФД!**

- Количество неотправленных ФД печатается в фискальных документах:
 - отчет о состоянии счетчиков с гашением (с последующей печатью отчета о закрытии смены).
 - отчет о текущем состоянии расчетов (режим отчетов без гашения).

Информация об этих документах **будет отправлена ОФД!**

Подробнее о режимах работы ККТ смотрите в разделе «Режимы работы ККТ» на странице 30.

Системы налогообложения и налоги. Основные положения

Система налогообложения (СНО)

При проведении регистрации¹ ККТ в налоговых органах в ККТ записывается информация о системах налогообложения, которые в последующем могут быть использованы при продаже товаров. Причем, одна из указанных СНО будет являться значением «По умолчанию», которое записывается в Таблицу 2. Настройки и в Таблицу 1. База товаров². Программирование таблиц производится посредством Утилиты редактирования таблиц (раздел «Приложение 4» / «Утилита «Редактор таблиц» на странице 104). В случае если при регистрации ККТ указана только одна система налогообложения, то она и будет использоваться в ККТ по умолчанию и дополнительные настройки ККТ можно не производить (будет применяться СНО, указанная при регистрации/перерегистрации ККТ).

При оформлении кассовых чеков учитывается СНО, указанная при регистрации/перерегистрации ККТ, а также СНО, запрограммированная в таблицах ККТ. В зависимости от количества используемых при работе СНО и их применимости к реализуемым товарам программирование систем налогообложения в данной ККТ можно выполнять в двух таблицах:

- в случае реализации товаров только с одной СНО удобно программирование Таблицы 2. «Настройки» (Ряд 1 Поле 110);
- в случае если нужно задавать СНО для каждого товара, удобно использовать Таблицу 1. «База товаров» (Ряд 1–9999 Поле 4).



В случае если в Таблице 1. «База товаров» (Ряд 1 Поле 4) установлено значение 0 (не указана система налогообложения), то в ККТ будет использоваться СНО, которая запрограммирована по умолчанию в Таблице 2. «Настройки» (Ряд 1 Поле 110). Если СНО задано и в Таблице 1 и в Таблице 2, то для каждого товара будет учитываться значение СНО из Таблицы 1. «База товаров, при этом значение из Таблицы 2 (Ряд 1 Поле 110) будет игнорироваться.

При производстве в ККТ уже запрограммированы все возможные системы налогообложения, которые установлены законодательством РФ: Традиционная СНО, Упрощенная СНО (Доход), Упрощенная СНО (Доход минус Расход), Единый налог на вмененный доход, Единый сельскохозяйственный налог, Патентная система налогообложения. В Таблице 2. «Настройки» (Ряд 1 Поле 110) и в Таблице 1. «База товаров» (Ряд 1–9999 Поле 4) программируется СНО, название которой имеет сокращенную печатную форму, выводимую ККТ на печать в фискальных документах (подробнее описано в таблице далее):

¹ – Подробнее о регистрации ККТ в ФНС изложено в документе «Регистрация ККТ. Методика проведения», который представлен на сайте компании АТОЛ.

² – Описание всех таблиц настроек ККТ представлено в «Протоколе работы ККТ» (документ выложен на сайте компании АТОЛ).

Полное наименование СНО	Обозначение СНО в печатаемых ККТ в ФД (печатная форма)
Традиционная СНО.	ОСН
Упрощенная СНО (Доход).	УСН доход
Упрощенная СНО (Доход минус Расход)	УСН доход-расход
Единый налог на вмененный доход	ЕНВД ¹
Единый сельскохозяйственный налог	ЕСН
Патентная система налогообложения	Патент

Информация о СНО будет напечатана после закрытия чека в блоке реквизитов кассового чека (подробнее изложено в разделе «Блок реквизитов кассового чека» на странице 89).



Внимание! При работе с системами налогообложения нужно учитывать следующие требования:

- Наименования СНО недоступны для редактирования!
- При программировании системы налогообложения в Таблице 1. «База товаров» (Ряд 1-9999 Поле 4) и Таблицы 2. «Настройки» (Ряд 1 Поле 110) можно указать только одну СНО, в противном случае при оформлении кассового чека ККТ вернет ошибку программирования таблиц!
- СНО всего кассового чека определяется при оформлении первой позиции чека!
- В одном кассовом чеке могут присутствовать только позиции товаров с одной системой налогообложения! При попытке оформления следующей позиции в чеке с иной СНО ККТ вернет ошибку «Неверная система налогообложения».
- Невозможно оформить позицию в кассовом чеке с СНО, которая не была указана при регистрации ККТ в ФНС (при попытке ККТ вернет ошибку «Неверная система налогообложения»!)

Наименования и ставки налога

При оформлении кассового чека для каждой позиции в чеке будет печататься наименование и ставка налога, которым облагается данный товар. Номер налоговой ставки для товара необходимо запрограммировать в Таблице 1. «База товаров» (Ряд 1–9999 Поле 5). Подробнее изложено в разделе «Приложение 4» / «Утилита «Редактор таблиц» на странице 104 и в «Протоколе работы ККТ» (документ представлен на сайте компании АТОЛ).



Номера, названия и ставки налогов запрограммированы в Таблице 13. «Налоговые ставки», которая недоступна для редактирования!

¹ – в данной ККТ является значением по умолчанию.

Номер налога	Наименование налога, печатаемого ККТ в ФД (печатаная форма)	Ставка налога
1.	НДС 18%	18%
2.	НДС 10%	10%
3.	НДС 18/118	18/118
4.	НДС 10/110	10/110
5.	НДС 0%	0%
6.	Без НДС	0%



В случае если в Таблице 1. «База товаров» в Поле 5 для какого-либо товара установлено значение 0, то данному Полю по умолчанию присваивается номер налога, соответствующий секции, программируемый в Поле 6 для данного товара (налоги по секциям программируются в Таблице 7. «Наименование секций»). Данная настройка применяется только при запрограммированной работе с секциями (подробное описание в Таблице 2 Ряд 1 Поле 2)!

Режимы работы ККТ



При работе с ККТ АТОЛ 91Ф нужно учитывать, что для обозначения операций прихода / расхода / возврата прихода / возврата расхода / коррекции прихода и коррекции расхода используются термины продажа / покупка / возврат продажи / возврат покупки / коррекция продажи и коррекция покупки соответственно и именно они отображаются на дисплее ККТ. НО на кассовых чеках печатаются наименования операций приход / расход / возврат прихода / возврат расхода / коррекция прихода и коррекция расхода.

Данное изделие может работать в режимах:

- Выбора;
- Оформления кассовых чеков;
- Оформления кассовых отчетов;
- Оформления отчетов о закрытии смены;
- Программирования;
- Ввода заводского номера;
- Доступа к фискальному накопителю;
- Сервисном (тестовом).

Доступ к работе с изделием в каждом из режимов, кроме режима Выбора, защищен паролем (всего в изделии имеется 30 паролей):

- 28 паролей кассиров (значения паролей по умолчанию: Кассир1 – «1», Кассир2 – «2», ... , Кассир28 – «28»);
- пароль администратора (по умолчанию: «29»)
- пароль системного администратора (по умолчанию: «30»).

Права доступа к режимам ККТ устанавливаются для каждого оператора в Таблице 3. «Пользователи и пароли». По умолчанию операторы имеют доступ к следующим режимам:

№	Пароль	Режим ¹						
		1		2	3	4	5	8
		1.1	1.2					
1.	Кассир 1 .. Кассир 28	+						
2.	Администратор	+	+	+	+			
3.	Системный администратор	+	+	+	+	+	+	+

¹ – **1** – режим оформления кассовых чеков (**1.1** – оформление кассовых чеков продажи, покупки, возврата продажи, возврата покупки; **1.2** – оформление кассовых чеков продажи, покупки, возврата продажи, возврата покупки, чеков коррекции продажи и покупки), **2** – режим кассовых отчетов, **3** – режим отчетов о закрытии смены, **4** – режим программирования, **5** – режим ввода заводского номера, **8** – режим доступа к ФН.

Режим Выбора

При включении ККТ на дисплее сначала будет выведена заставка (отобразится название производителя АТОЛ), после этого ККТ автоматически переходит в режим оформления кассовых чеков, по умолчанию – оформления чека продажи (подробнее о режиме изложено в разделе «Режим оформления кассовых чеков»).



При производстве в ККТ запрограммирован автоматический переход в режим оформления кассовых чеков для Пользователя № 1 (в Таблице 2 Ряд 1 Поле 21 установлено значение 1–Пользователь с номером 1).

Каждый пользователь ККТ имеет номер от 1 до 28 (пользователи ККТ программируются в Таблице 3).

Для перехода в режим выбора нужно нажать кнопку [C], отобразится запрос ввода пароля кассира (в этот момент ККТ находится в режиме Выбора). Также в нижних левом и правом углах отображены сообщения **ИНФО** и **РОЛЬ** соответственно:

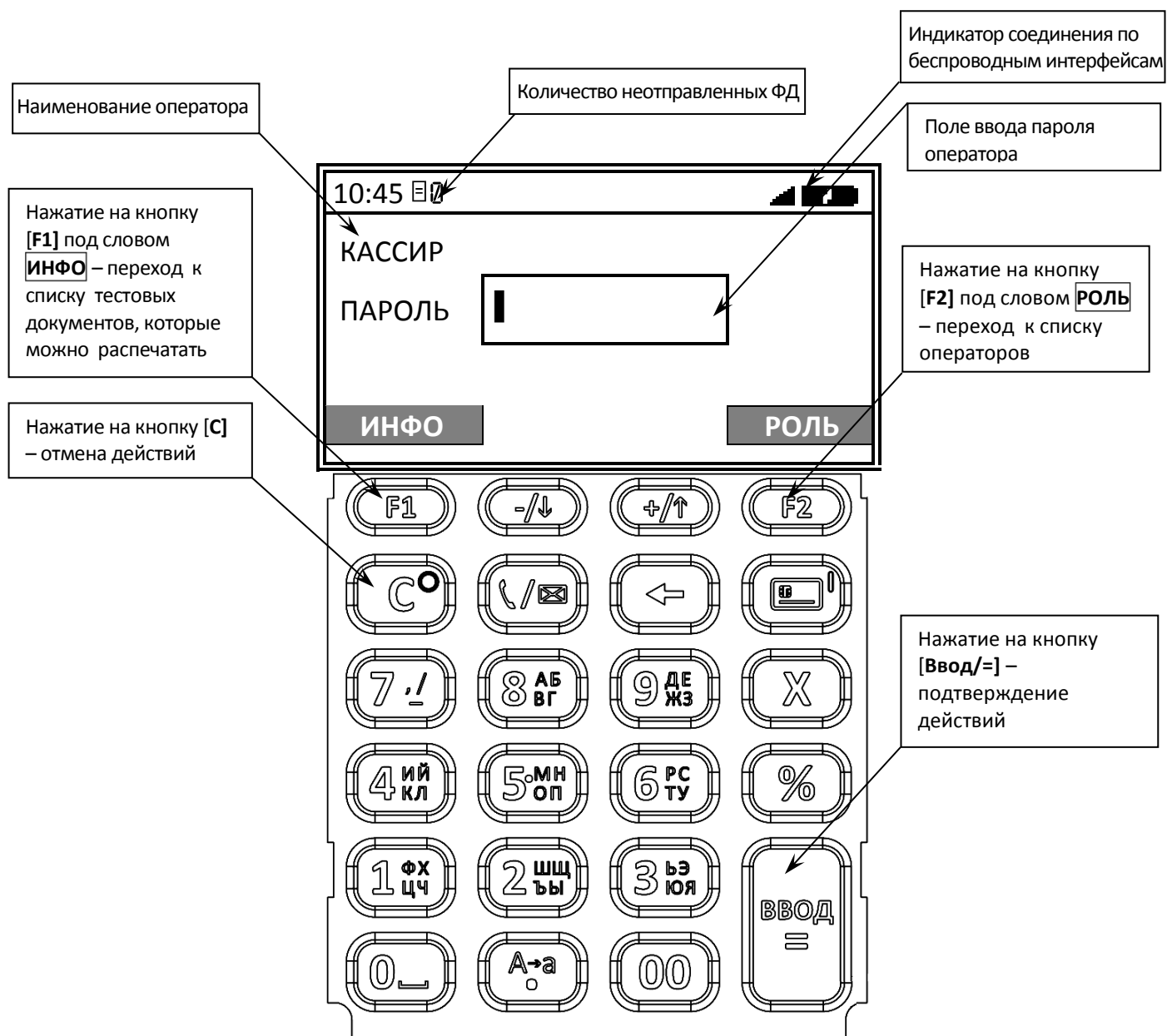

Выбор оператора

В режиме Выбора производится выбор оператора – должности пользователя ККТ. Для этого нужно после включения и полной загрузки ККТ нажать кнопку [F2] под словом **РОЛЬ**. Откроется список должностей (**РОЛЬ**):

РОЛЬ
1. КАССИР
2. АДМИНИСТРАТОР
3. СИС.АДМИНИСТРАТОР

Перемещение по списку осуществляется клавишами [-/↓] (вниз) и [+/\u2191] (вверх) либо нажатием на цифровую клавишу, число на которой соответствует номеру выбираемого пункта меню. Для подтверждения выбора нужно нажать кнопку [Ввод/=]. После этого будет осуществлен переход к вводу пароля (над полем ввода отобразится наименование выбранного пользователя (КАССИР, АДМИНИСТРАТОР или СИС.АДМИНИСТРАТОР):

- После ввода пароля кассира ККТ перейдет к меню, в котором можно выбрать одно из действий: оформление кассовых чеков и печать документа «Информация о ККТ»:

МЕНЮ
1. ЧЕКИ
2. СЕРВИС

Режимы работы ККТ

- Режим оформления кассовых чеков
- Сервисный режим (тестовый)

- После ввода пароля администратора или системного администратора откроется основное меню ККТ для выбора нужного режима работы ККТ:

МЕНЮ
1. ЧЕКИ
2. ОТКРЫТИЕ СМЕНЫ
3. ЗАКРЫТИЕ СМЕНЫ
4. ОТЧЕТЫ
5. СЕРВИС
6. НАСТРОЙКИ ¹

Режимы работы ККТ

- Режим оформления кассовых чеков
- Открытие смены
- Режим отчетов о закрытии смены (с гашением)
- Режим отчетов (без гашения)
- Сервисный режим (тестовый)
- Режим программирования.

Перемещение по списку осуществляется клавишами [-/↓] (вниз) и [+/\u2191] (вверх) либо нажатием на соответствующую цифровую клавишу. После выбора режима нажать клавишу [Ввод/=] (подробное описание режимов представлено в соответствующих разделах далее).

Печать тестовых документов

Если ввести пароль администратора или системного администратора (пароли по умолчанию «29» и «30» соответственно) можно **распечатать тестовые документы**: Диагностику соединения с ОФД, Информацию о ККТ, Демонстрационную печать и Технологический прогон.

¹ – пункт меню будет отображен только после ввода пароля системного администратора.

Для этого нажать на кнопку **[F1]** под словом **ИНФО**, после чего откроется меню **СЕРВИС**, в котором нужно выбрать наименование документа:

СЕРВИС	Полное наименование документа
1. ДИАГНОСТИКА ОФД	– Диагностика соединения с ОФД
2. ИНФО О ККТ	– Информация о ККТ ¹
3. ДЕМОПЕЧАТЬ	– Демонстрационная печать
4. ТЕХПРОГОН	– Технологический прогон
5. МОДЕМ	– Запрос баланса
6. СТАТУС	– Контроль статуса ККТ

Перемещение по списку осуществляется клавишами **[-/↓]** (вниз) и **[+/\u2191]** (вверх) либо нажатием на цифровую клавишу, число на которой соответствует номеру выбираемого пункта меню. Для подтверждения выбора нужно нажать кнопку **[Ввод/=]**. Документ будет распечатан. Образцы печатаемых документов представлены в разделе «Сервисный режим (тестовый)» на странице 80.

Режим оформления кассовых чеков

В данной ККТ по умолчанию запрограммирован автоматический вход в режим оформления кассовых чеков для **кассиров** с паролем доступа «1», «2» .. «28». После ввода пароля кассира откроется список возможных действий:

МЕНЮ	Режимы работы ККТ
1.ЧЕКИ	– Режим оформления кассовых чеков продажи и покупки
2.СЕРВИС	– Сервисный режим (тестовый)

Пункт **1.ЧЕКИ** будет выделен, для подтверждения нужно нажать кнопку **[Ввод/=]**. Далее ККТ переходит к оформлению кассового чека продажи², при этом на дисплее отобразится:

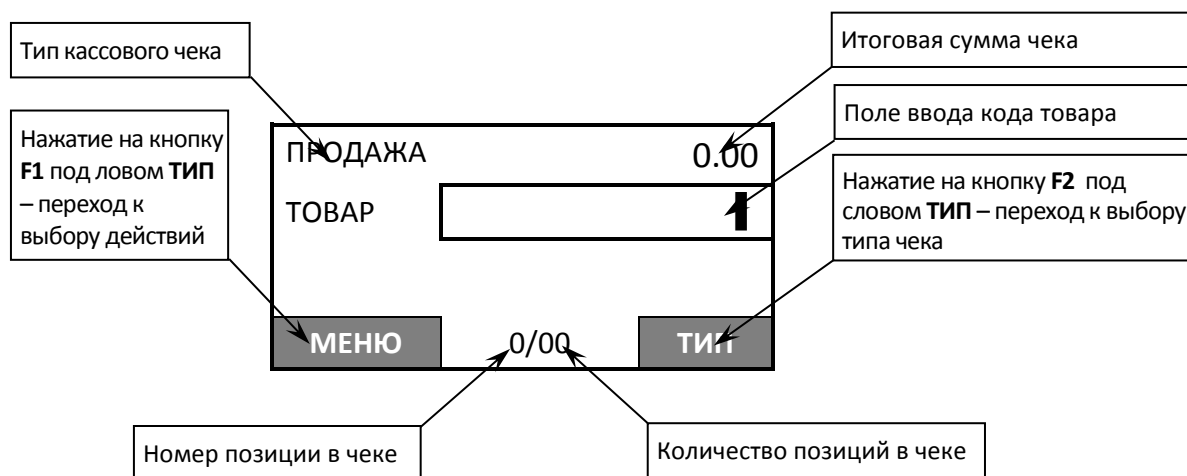

¹ – Документ можно распечатать и с паролем Кассира (1..28).

² – На кассовых чеках печатается ПРИХОД.



Чтобы отменить возможность автоматического входа в режим, нужно запрограммировать Таблицу 2. «Настройки» (Ряд 1 Поле 21) (подробнее изложено в «Протоколе работы ККТ»).

В случае если указан другой оператор (администратор или системный администратор) и введен пароль администратора или системного администратора, то после подтверждения ввода пароля кнопкой **[Ввод/=]** откроется основное меню, в котором можно выбрать и другие режимы работы:

МЕНЮ	Режимы работы ККТ
1. ЧЕКИ	– Режим оформления кассовых чеков (всех)
2. ОТКРЫТИЕ СМЕНЫ	– Открытие смены
3. ЗАКРЫТИЕ СМЕНЫ	– Режим отчетов о закрытии смены (с гашением)
4. ОТЧЕТЫ	– Режим отчетов (без гашения)
5. СЕРВИС	– Сервисный режим (тестовый)
6. НАСТРОЙКИ ¹	– Режим программирования

Режим оформления кассовых чеков – «рабочий» режим изделия. В этом режиме производится:

- оформление кассовых чеков (продажа/покупка/возврат продажи/возврат покупки) по запрограммированным кодам товаров (с указанием количества, если необходимо) или по свободной цене;
- оформление чеков коррекции;
- выплата и внесение денег.

К режиму оформления кассовых чеков продажи/покупки /возврата продажи/возврата покупки имеют доступ кассиры (наименования и пароли по умолчанию):

- Кассир1 – пароль «1»,
- Кассир2 – пароль «2»,
- ...
- Кассир28 – пароль «28».

К режиму оформления кассовых чеков продажи, покупки, возврата продажи, возврата покупки, чеков коррекции продажи и чеков коррекции покупки имеют доступ администраторы:

- Администратор – пароль «29»
- Системный администратор – пароль «30».

Для выхода из режима оформления кассовых чеков и перехода к основному меню нужно нажать кнопку **[С]**.

Подробнее о работе в режиме оформления кассовых чеков изложено в разделе «Оформление кассовых чеков» на странице 40.

¹ – пункт меню будет отображен только после ввода пароля системного администратора.

Режим отчетов о закрытии смены

В режиме отчетов о закрытии смены можно снять отчет о закрытии смены, и, только в условиях АСЦ, произвести общее гашение.

Для того чтобы закрыть смену, нужно:

1. Ввести пароль администратора или системного администратора, имеющих доступ к работе в данном режиме в соответствии с настройками Таблицы 3. «Пользователи и пароли» (по умолчанию «29» и «30» соответственно), затем подтвердить ввод пароля – нажать [**Ввод/=**]. Откроется основное меню ККТ:

МЕНЮ
1. ЧЕКИ
2. ОТКРЫТИЕ СМЕНЫ
3. ЗАКРЫТИЕ СМЕНЫ
4. ОТЧЕТЫ
5. СЕРВИС
6. НАСТРОЙКИ

2. Далее можно выполнить одно из возможных действий:

- Выбрать пункт **3. ЗАКРЫТИЕ СМЕНЫ**.
- Выбрать пункт **4. ОТЧЕТЫ**, затем в открывшемся меню ОТЧЕТЫ выбрать пункт **2. Z-ОТЧЕТ**.

Перемещение по списку осуществляется клавишами [**-/↓**] (вниз) и [**+/↑**] (вверх) либо нажатием на цифровую клавишу, число на которой соответствует номеру выбираемого пункта меню. Для подтверждения выбора нужно нажать кнопку [**Ввод/=**].

3. Будет распечатан «Отчет о состоянии счетчиков с гашением¹» и «Отчет о закрытии смены», который является фискальным документом. Образцы печатаемых фискальных документов представлены в разделе «Отчет о состоянии счетчиков с гашением. Закрытие смены» на странице 70.

После печати отчета на дисплее ККТ откроется основное меню.

¹ – Отчет о состоянии счетчиков ККТ может не печататься, если печать отчета отключена в Таблице 2. Настройки.

Режим кассовых отчетов

Для входа в режим кассовых отчетов нужно после включения ККТ (либо после выхода в режим Выбора из других режимов) выполнить следующее:

1. Ввести пароль администратора или системного администратора (по умолчанию пароли «29» или «30» соответственно), подтвердить ввод нажатием кнопки **[Ввод/=]**.
2. Затем в основном меню выбрать пункт **4. ОТЧЕТЫ**.

МЕНЮ
1. ЧЕКИ
2. ОТКРЫТИЕ СМЕНЫ
3. ЗАКРЫТИЕ СМЕНЫ
4. ОТЧЕТЫ
5. СЕРВИС
6. НАСТРОЙКИ

Перемещение по списку осуществляется клавишами **[-/↓]** (вниз) и **[+/↑]** (вверх) либо нажатием на цифровую клавишу, число на которой соответствует номеру выбираемого пункта меню. Для подтверждения выбора нужно нажать кнопку **[Ввод/=]**.

3. В меню **ОТЧЕТЫ** можно выбрать нужный отчет:

ОТЧЕТЫ	Полное наименование отчета
1. X-ОТЧЕТ	– отчет о состоянии счетчиков без гашения
2. Z-ОТЧЕТ	– отчет о состоянии счетчиков с гашением ¹
3. ОТЧЕТ О РАСЧЕТАХ	– отчет о текущем состоянии расчетов
4. ПО КАССИРАМ	– отчет по кассирам
5. ПО ТОВАРАМ	– отчет по реализуемым товарам ²
6. ПО СЕКЦИЯМ	– отчет по секциям
7. ПОЧАСОВОЙ	– почасовой отчет
8. КОЛИЧЕСТВ	– отчет количеств
9. ИЗ ФН	– отчеты из ФН

4. После выбора отчета, нужно нажать **[Ввод/=]** для подтверждения.
5. Отчет будет распечатан. В момент печати на дисплее отобразится сообщение:

ИНФОРМАЦИЯ ИДЕТ ПЕЧАТЬ ОТЧЕТА

¹ – Отчет о состоянии счетчиков с гашением также можно распечатать, выбрав его в списке, но он является фискальным документом, информация о закрытии смены будет отправлена ОФД!

² – При выборе отчетов по товарам откроется дополнительный перечень отчетов: ПО СНО, ПО СЕКЦИЯМ, ПО ТОВАРАМ.



Образцы печатаемых документов представлены в разделе «Образцы кассовых отчетов без гашения» на странице 64.

Для выхода из режима и перехода к основному меню нужно нажать кнопку [С].

Режим ввода заводского номера ККТ

Данный режим предназначен для ввода заводского номера. Подробнее о вводе заводского номера изложено в документе «Регистрация ККТ. Методика проведения» (документ выложен на сайте компании АТОЛ).



Заводской номер вводится при производстве ККТ. В случае если после ремонта ККТ и последующей инициализации памяти заводской номер был стерт, его необходимо ввести.

Режим доступа к ФН

Режим предназначен для регистрации/перерегистрации ККТ, закрытия ФН. Переход в режим осуществляется из режима Выбор после ввода пароля системного администратора (по умолчанию «30»). Работа в режиме доступа к ФН осуществляется с использованием Утилиты регистрации ККТ (подробнее изложено в документе «Регистрация ККТ. Методика проведения», документ представлен на сайте компании АТОЛ).

Режим программирования

Вход в режим программирования возможен после включения ККТ либо после выхода в режим Выбора из другого режима работы ККТ и только с паролем системного администратора (пароль по умолчанию «30»). В этом режиме можно:

- Устанавливать дату и время.
- Вводить коды защиты.
- Программировать пользователя, с которым будет осуществляться автоматический переход в режим оформления кассовых чеков сразу после включения ККТ.
- Настраивать интерфейсы обмена с ПК и ОФД. Настройку интерфейсов ККТ можно выполнять с использованием Утилиты «Редактор Таблиц» (подробнее об Утилите изложено в разделе «Утилита «Редактор таблиц» на странице 104 данного руководства).
- Выполнять настройку печати дополнительной информации на чековой ленте, настройку параметров печати ККТ¹ (шрифт, яркость и т. д.).
- Настраивать звук клавиш при нажатии.
- Выполнять просмотр базы товаров (подробнее изложено в разделе «Вкладка «База товаров»» на странице 109).
- Настраивать режим продажи (по коду товара или по свободной цене).

¹ – программирование ККТ также можно выполнять с использованием Утилиты «Редактор Таблиц».

Для входа в режим программирования нужно после включения ККТ ввести пароль системного администратора (по умолчанию «30»), подтвердить ввод пароля нажатием на кнопку **[Ввод/=]**. После этого откроется основное меню, в котором нужно выбрать пункт **НАСТРОЙКИ**.

МЕНЮ
1. ЧЕКИ
2. ОТКРЫТИЕ СМЕНЫ
3. ЗАКРЫТИЕ СМЕНЫ
4. ОТЧЕТЫ
5. СЕРВИС
6. НАСТРОЙКИ

Перемещение по списку осуществляется клавишами **[-/↓]** (вниз) и **[+/↑]** (вверх) либо нажатием на цифровую клавишу, число на которой соответствует номеру выбираемого пункта меню. Для подтверждения выбора нужно нажать кнопку **[Ввод/=]**.

После подтверждения откроется меню **НАСТРОЙКИ**:

НАСТРОЙКИ	Описание
1. ДАТА / ВРЕМЯ	– Настройка даты и времени в ККТ
2. ЛИЦЕНЗИИ	– Ввод кода защиты ¹
3. ИНТЕРФЕЙСЫ	– Настройка интерфейсов обмена с ПК, ОФД
4. НАСТРОЙКА ПЕЧАТИ	– Настройка яркости печати и размера шрифта в ККТ
5. ПРОСМОТР БАЗЫ ТОВ.	– Просмотр базы товаров, запрограммированной в ККТ
6. ЗВУК КНОПОК	– Настройка звука нажатия на клавишу.
7. РЕЖИМ ПРОДАЖ	– Выбор режима продаж (по свободной цене или по коду товара).
8. ПОЛЬЗОВАТЕЛЬ	– Настройка автоматического входа в режим оформления кассовых чеков с паролем кассира.

Перемещение по списку осуществляется клавишами **[-/↓]** (вниз) и **[+/↑]** (вверх) либо нажатием на цифровую клавишу, число на которой соответствует номеру выбираемого пункта меню. Для подтверждения выбора нужно нажать кнопку **[Ввод/=]**. Подробное описание работы в режиме программирования представлено в разделе «Программирование ККТ» на странице 72. Для выхода из режима программирования и перехода к основному меню нужно нажать кнопку **[С]**.

Сервисный режим (тестовый)

Для того чтобы распечатать какой-либо тестовый документ, нужно:

1. В режиме Выбор ввести пароль администратора или системного администратора (пароли по умолчанию «29» и «30» соответственно). В основном меню ККТ выбрать пункт **СЕРВИС**. Перемещение по списку осуществляется клавишами **[-/↓]** (вниз) и **[+/↑]** (вверх) либо

¹ – Код защиты вводится в ККТ при производстве. В случае если в ККТ выполнена инициализация памяти и код защиты стерт, то код защиты нужно ввести (код защиты указан в «Паспорте» на данную ККТ).

нажатием на цифровую клавишу, число на которой соответствует номеру выбираемого пункта меню. Для подтверждения выбора нужно нажать кнопку [Ввод/=].

МЕНЮ
1. ЧЕКИ
2. ОТКРЫТИЕ СМЕНЫ
3. ЗАКРЫТИЕ СМЕНЫ
4. ОТЧЕТЫ
5. СЕРВИС
6. НАСТРОЙКИ

2. Подтвердить выбор нажатием на кнопку [Ввод/=].
3. В открывшемся меню выбрать наименование документа, который нужно распечатать:

СЕРВИС	Полное наименование документа
1. ДИАГНОСТИКА ОФД	– Диагностика соединения с ОФД
2. ИНФО О ККТ	– Информация о ККТ ¹
3. ДЕМОПЕЧАТЬ	– Демонстрационная печать
4. ТЕХПРОГОН	– Технологический прогон
5. МОДЕМ	– Запрос баланса
6. СТАТУС	– Контроль статуса ККТ

Перемещение по списку осуществляется клавишами [-/↓] (вниз) и [+/\u2191] (вверх) либо нажатием на цифровую клавишу, число на которой соответствует номеру выбираемого пункта меню. Для подтверждения выбора нужно нажать кнопку [Ввод/=]. После этого на печать будет выведен выбранный документ. Образцы печатаемых документов представлены в разделе «Сервисный режим (тестовый)» на странице 80. Для выхода из сервисного режима и перехода к основному меню нужно нажать кнопку [С].



К меню СЕРВИС можно перейти после включения ККТ и ввода пароля доступа (только если не настроен автоматический переход в режим оформления кассовых чеков!). Для перехода нужно нажать кнопку F1 под слом ИНФО в левом нижнем углу дисплея ККТ.

¹ – Документ можно распечатать и с паролем Кассира (1..28).

Оформление кассовых чеков в ККТ



Основные положения

- В данной ККТ **кассир** с паролем кассира «1», «2» .. «28» в режиме оформления кассовых чеков может открыть смену в ККТ, оформить только кассовые чеки продажи, покупки, возврата продажи и возврата покупки, выполнить аннулирование чека, внесение или выплату наличных или иных денежных средств.
- В ККТ **администратор или системный администратор** (пароли по умолчанию «29» или «30» соответственно) может открыть смену в ККТ, оформить кассовые чеки продажи, покупки, возврата продажи, возврата покупки, чеки коррекции продажи и чеки коррекции покупки, выполнить аннулирование чека, оформить внесение или выплату наличных или иных денежных средств.
- В данной ККТ реализована продажа товаров по кодам товаров и по свободной цене. Для продажи товаров по кодам перед началом работы обязательно нужно **запрограммировать все названия товаров, номер секции, СНО и налоги в Таблице 1. «База товаров»** (подробнее изложено в «Протоколе работы ККТ»). **В противном случае, товар будет невозможно продать!**
- Если количество не указано, то оно считается равным 1,000.
- Вводимое количество должно лежать в диапазоне: от 0,001 до 99999,999.
- Вводимая сумма не должна превышать 42949672. Также нужно учитывать, что итоговая сумма чека не должна превышать 42949672,95.
- Неправильный ввод цены или количества, приводящий к переполнению суммы, будет вызывать ошибку.



При оформлении кассовых чеков нужно учитывать, что если полученная сумма превышает итог чека, расчет сдачи выполняется только из внесенных наличных. При оплате разными типами оплаты строка **НАЛИЧНЫМИ** не будет напечатана, если внесенная сумма наличных равна сумме сдачи.

Открытие смены

Данная ККТ автоматически открывает смену при закрытии первого кассового чека, при этом последовательно печатаются фискальные документы: сначала отчет об открытии смены, затем кассовый чек. Открыть смену можно отдельным действием: нажать кнопку **[F1]** под словом **МЕНЮ**, в открывшемся списке выбрать пункт **ОТКРЫТЬ СМЕНУ**.

Также открыть смену может администратор или системный администратор (пароли «29» или «30», соответственно). Для этого нужно указать должность оператора (нажать кнопку **[F2]** под словом **РОЛЬ**), ввести пароль, подтвердить ввод нажатием на кнопку **[Ввод/=]** и в открывшемся **МЕНЮ** выбрать пункт **ОТКРЫТИЕ СМЕНЫ**, подтвердить действие нажатием кнопки **[Ввод/=]**. «Отчет об открытии смены» имеет следующий вид:

ОНЛАЙН - КАССА	
АТОЛ	
ОТЧЕТ ОБ ОТКРЫТИИ СМЕНЫ	
Пользователь: ООО «АВС»	
Адрес: г. Москва, ул. Новая, д. 1	
Место расчетов: Москва, ул. Южная д. 32	
Смена №:	00001
Версия ККТ	XXXX
ФФД ККТ	1.05
Кассир:	СИС. АДМИНИСТРАТОР
Дата Время	15.10.17 16:47
ИНН:	123456789012
РН ККТ:	1234567890123456
↑ЗН ККТ:	00108200000012↑
ФН №	1234567890123456
ФД №	0000000001
ФП:	9876543210
ЖДЕМ ВАС СНОВА!	

При этом рекомендуется провести визуальную проверку хода часов. При обнаружении сбоя часов нужно ввести верное время. Документ в электронном виде отправляется ОФД.

Оформление и образцы кассовых чеков

Для оформления кассовых чеков продажи¹ или покупки¹ нужно включить ККТ. ККТ перейдет к оформлению кассовых чеков (возможно оформление только чеков продажи или покупки), при этом дисплей ККТ имеет вид:

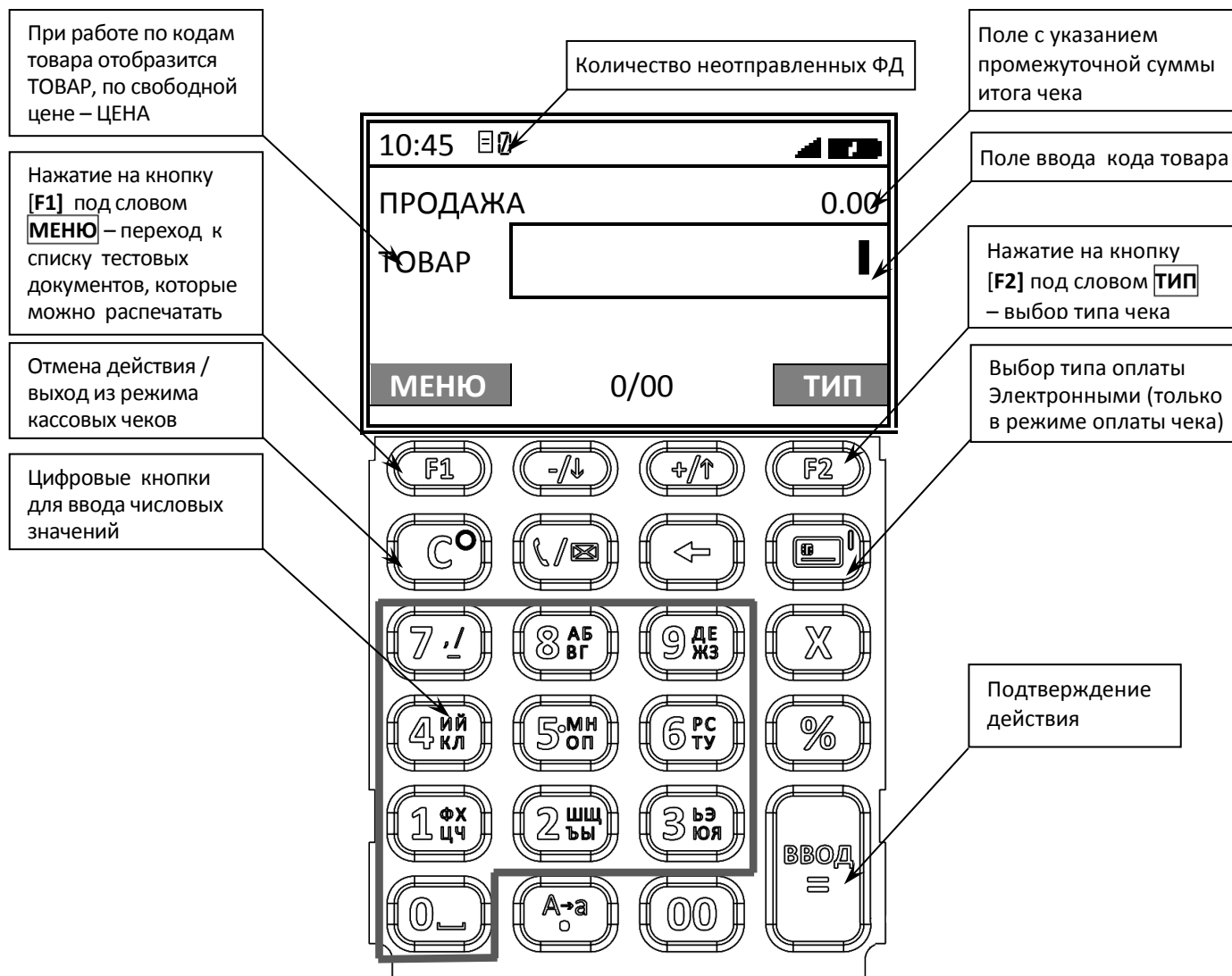

Для оформления кассовых чеков возврата продажи, возврата покупки, чека коррекции продажи, чека коррекции покупки нужно на стартовой странице в режиме выбора в списке **РОЛЬ** указать администратора или системного администратора, затем ввести нужный пароль («29» или «30» соответственно). После подтверждения ввода пароля откроется **МЕНЮ**, в котором нужно выбрать пункт **1.ЧЕКИ**.

¹ – На кассовых чеках печатается ПРИХОД или РАСХОД соответственно.

Кассовый чек продажи

После входа в режим оформления кассовых чеков на дисплее ККТ будет отображено наименование типа чека **ПРОДАЖА**¹.

Пусть в Таблице 1. «База товаров» запрограммирован товар с кодом 42:

Название поля	Инф. о товаре в чеке	Примечание
Код товара	0042	Строка 42 в Таблице 1. «База товаров»
Название	СЫР. ПЛ.	Плавленный сыр
Штрихкод	1234567890	
Цена	50.00	
Секция	1	
Система налогообложения ²	1	Традиционная
Номер налога ¹	1	НДС 18%
Секция	1	1
Флаги	0	Запрос ввода цены товара ³
Способ расчета	4	Полный расчет ⁴
Признак расчета	1	Товар ³
Единица измерения	1	
Поставщик	1	Код поставщика

Оформление кассового чека с вводом кода товара⁵

Для оформления кассового чека продажи при продаже товара с кодом **42** нужно выполнить следующее:

1. Ввести код товара в поле **ТОВАР**.

В случае если введено неверное значение, можно удалить последний введенный символ – нажать кнопку [, чтобы удалить все введенное значение нужно нажать кнопку [**X**]. Затем повторно ввести нужное значение.

¹ – На кассовых чеках печатается ПРИХОД.

² – Подробнее о налогах и системах налогообложения изложено в разделе «Системы налогообложения и налоги. Основные положения».

³ – В поле «Флаги» можно запрограммировать ККТ так, чтобы после ввода кода товара на дисплей выводился запрос ввода цены товара. Эта возможность удобна при наличии в торговом предприятии одинакового товара, но по разной цене (например, в случае разных поставок товара).

⁴ – Подробнее о способах и признаках расчета изложено в разделе «Изменение реквизитов кассового чека».

⁵ – Режим продажи можно настроить в меню **НАСТРОЙКИ** (подробнее изложено в разделе «Режим продаж»).

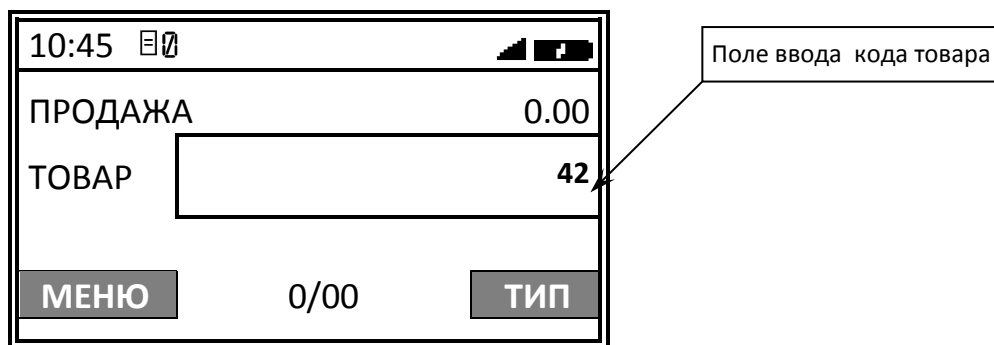

2. Подтвердить ввод кода товара, нажав кнопку [Ввод/=].

На дисплее отобразится:

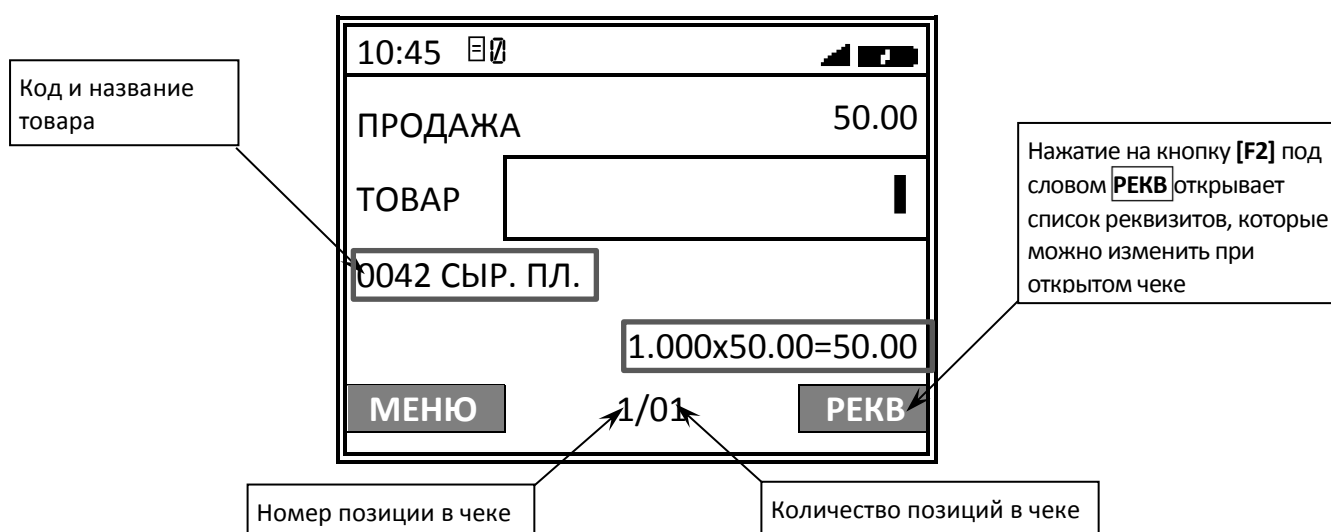

Если используется одномерный сканер штрихкодов, то отсканировать штрихкод. Тогда пункты 1 и 2 данного раздела выполнять не нужно. Подробнее об оформлении позиции с использованием одномерного сканера штрихкодов описано на странице 49.

Если товар с введенным кодом не найден, то на дисплей будет выведена ошибка «Неверный код товара». Подробнее об изменении реквизитов смотрите в разделе «Изменение реквизитов кассового чека» на странице 51.



В случае если для данного товара включена настройка «Запрашивать цену товара», то после ввода кода товара нужно будет ввести цену данного товара. Подробнее о программировании Базы товаров изложено в разделе «Утилита «Редактор таблиц».

3. Далее можно ввести количество товара $\neq 1$ – нажать кнопку [X]. При этом на дисплее отобразится запрос ввода количества товара:

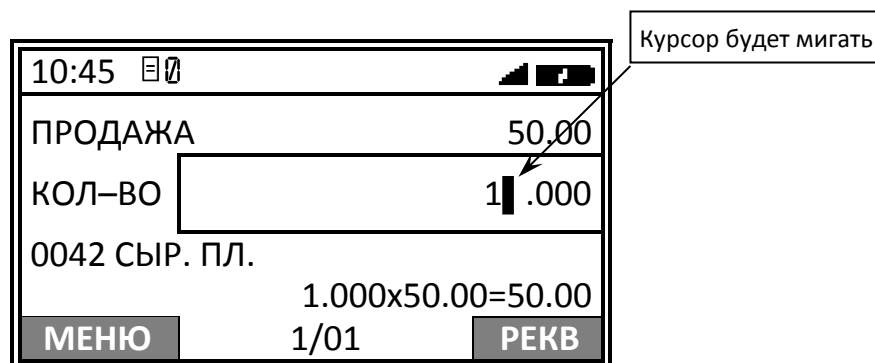

Затем ввести количество товара, например, «2» (при введении нового значения количества, запрограммированное ранее значение будет автоматически стерто). Подтвердить нажатием на кнопку [Ввод/=].



В данной ККТ можно удалить знак слева от курсора – нажать клавишу [←], или добавить 00 после знака слева от курсора – нажать клавишу [00]. Например, если введено количество 123.456, то после нажатия на клавишу [←] отобразится 12.456, если нажать [00], то отобразится 12300.456.



Если при вводе количества нажать кнопку [^{A-a}·], то курсор сместится вправо и можно сразу ввести дробную часть количества товара.

На дисплее отобразится:

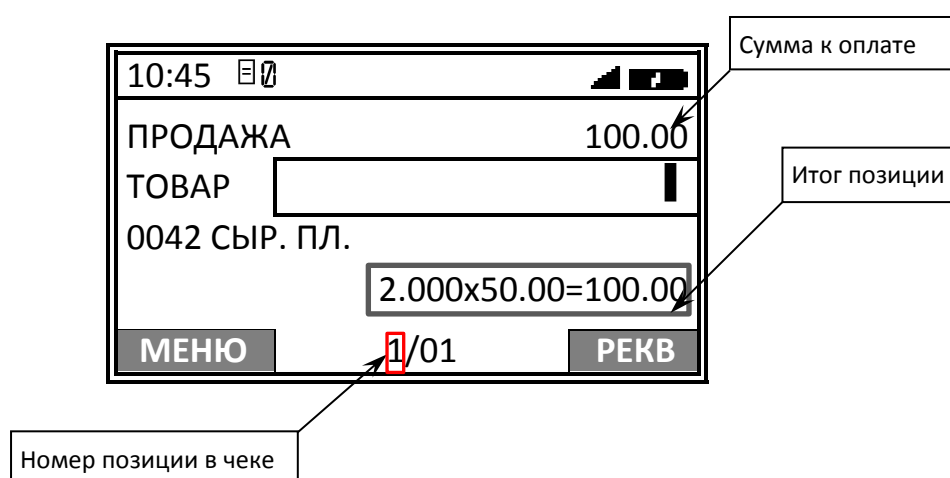

4. Далее нажать [Ввод/=] для подтверждения ввода количества.
5. Для того чтобы оформить еще позицию(ии) в чеке, нужно для каждого товара выполнить действия, описанные в пунктах 1–4.

При оформлении нескольких позиций в чеке можно **удалить позицию** и **изменить количество** позиции:

Для удаления позиции в чеке нужно сначала выбрать эту позицию, перемещаясь по позициям с помощью клавиш [-/↓] (вниз по чеку) и [+ /↑] (вверх по чеку) (номер позиции чека указан в нижней части дисплея). Затем нажать клавишу [←] – позиция будет удалена.

Для изменения количества какой-либо позиции в чеке, нужно сначала перейти к позиции с помощью клавиш [-/↓] (вниз по чеку) и [+ /↑] (вверх по чеку). Затем нажать клавишу [X] (отобразится поле ввода количества для выбранной позиции чека) и ввести нужное количество, используя цифровые клавиши ККТ

Для продолжения нужно нажать клавишу [Ввод/=].

6. Далее на дисплее отобразится информация о типе оплаты НАЛИЧНЫМИ, который запрограммирован в ККТ по умолчанию:

6.1. В случае если оплата осуществляется НАЛИЧНЫМИ, то сумма в поле **Ввода суммы оплаты** совпадает с суммой в строке **ВСЕГО**. Далее нажать кнопку [Ввод/=] для подтверждения оплаты. Перейти к пункту 5.

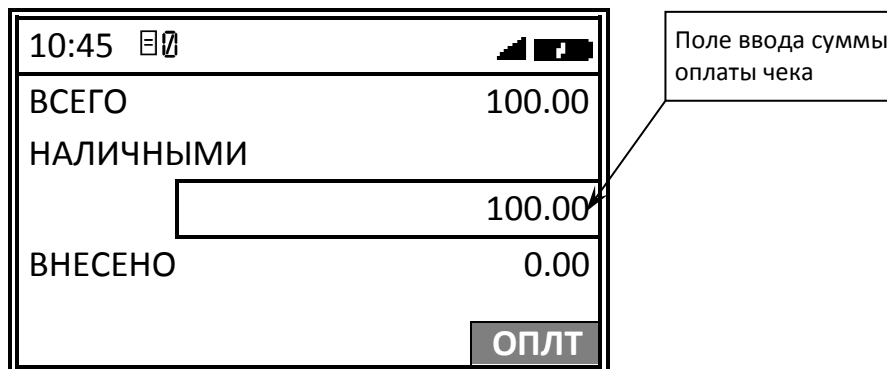

В случае если внесенная сумма наличных превышает итог чека, то при печати в чеке будет присутствовать строка СДАЧА.

6.2. В случае если оплата чека будет осуществляться не НАЛИЧНЫМИ, то нужно указать другой тип оплаты. Для этого нажать на кнопку [F2] под словом **ОПЛТ**. Затем в меню выбрать тип оплаты:

ТИП ОПЛАТЫ
1. НАЛИЧНЫМИ
2. ЭЛЕКТРОННЫМИ
3. АВАНС
4. КРЕДИТ
5. ИНАЯ ФОРМА ОПЛАТЫ

Перемещение по списку осуществляется клавишами [-/↓] (вниз) и [+/↑] (вверх). Для подтверждения выбора нужно нажать кнопку [Ввод/=].

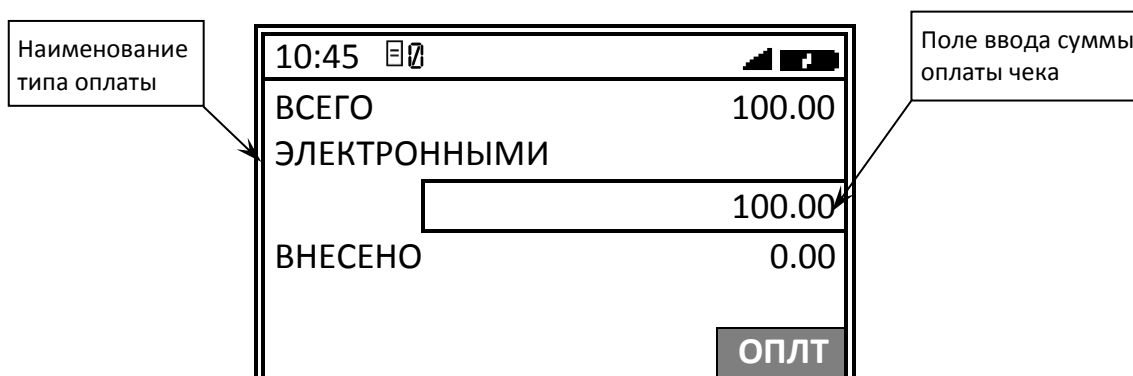

6.3. В случае если оплата будет осуществляться несколькими типами оплаты, то для каждого типа оплаты нужно нажать кнопку [F2] под словом **ОПЛТ**, в открывшемся меню выбрать тип оплаты, подтвердить выбор нажатием на кнопку [Ввод/=]. На дисплее отобразится наименование выбранного типа оплаты (например, ЭЛЕКТРОННЫМИ). Ввести сумму, которую нужно оплатить этим типом оплаты.

14:38	📶	🔋
ВСЕГО	100.00	
НАЛИЧНЫМИ	<input type="text" value="80.00"/>	[Ввод/=]
ВНЕСЕНО	0.00	➔
		ОПЛТ

14:38	📶	🔋
ВСЕГО	100.00	
ЭЛЕКТРОННЫМИ	<input type="text" value="20.00"/>	
ВНЕСЕНО	80.00	
		ОПЛТ

При оплате чека несколькими типами оплаты в строке **ВНЕСЕНО** будет выведена внесенная сумма, при полной оплате чека суммы в строках **ВСЕГО** и **ВНЕСЕНО** будут равны. В случае если внесенная сумма превышает итог чека, то при печати в чеке будет присутствовать строка **СДАЧА**.



В случае если при оформлении кассового чека полученная сумма превышает итог чека, расчет сдачи выполняется только из внесенных наличных. При оплате разными типами оплаты строка **НАЛИЧНЫМИ** не будет напечатана, если внесенная сумма наличных равна сумме сдачи.

7. После нажатия на кнопку **[Ввод/=]** на печать будет выведен кассовый чек продажи, в момент печати на дисплее отображается информация о действиях, выполняемых ККТ:

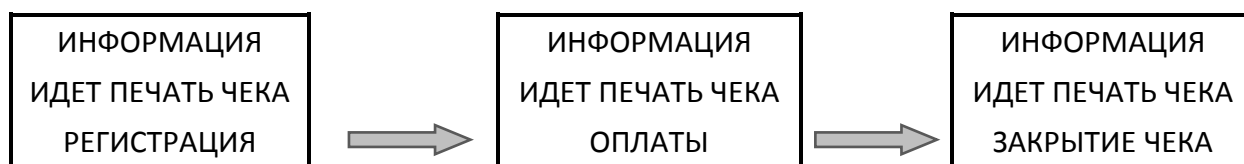

В случае если оформлен первый кассовый чек в смене, то сначала на дисплее отобразится сообщение:

ИНФОРМАЦИЯ ИДЕТ ПЕЧАТЬ ЧЕКА ОТКРЫТИЕ СМЕНЫ
--

После этого отобразятся сообщения, описанные в пункте 6.

Кассовый чек продажи имеет вид:

ОНЛАЙН - КАССА	
АТОН	
КАССОВЫЙ ЧЕК	
0042 СЫР.ПЛ	
01	2.000 X 50.00 =100.00 А
ТОВАР	ПОЛНЫЙ РАСЧЕТ
ИТОГ	=100.00
А:Сумма НДС 18%	=15.25

НАЛИЧНЫМИ	=100.00
ПОЛУЧЕНО	=100.00

Пользователь:	ООО «АВС»
Адрес:	Москва, ул.Новая, д.1
Эл.адр. отправителя:	shop@atol.ru
Место расчетов:	Москва, ул.Южная, д.32
Кассир:	Сидоров В.А.
ОФД:	ОФД №1
Сайт ФНС:	www.nalog.ru

↑ЭН ККТ:00108200000012↑	ИНН:123456789012
РН ККТ:1234567890123456	
ФН № 1234567890123456	
ФД № 0000000118	
ФП: 9876543210	
Смена № 00006	
Чек № 00003	
05.02.18 14:35	
ПРИХОД	
СНО: ОСН	
ЖДЕМ ВАС СНОВА!	

При оплате кассового чека другим типом оплаты в чеке будет напечатано соответствующее наименование типа оплаты.

Оформление кассового чека с использованием одномерного сканера штрихкодов



В случае использования одномерного сканера для оформления позиции в чеке, он должен быть подключен к разъему ККТ (разъем для подключения сканера показан на рисунке 2).

В ККТ в режиме регистрации на дисплее отображен запрос ввода кода товара. Чтобы оформить позицию товара в чеке нужно сначала **отсканировать штрихкод**, нанесенный на товар (в примере товар с кодом 0042). При этом на дисплее отобразится:

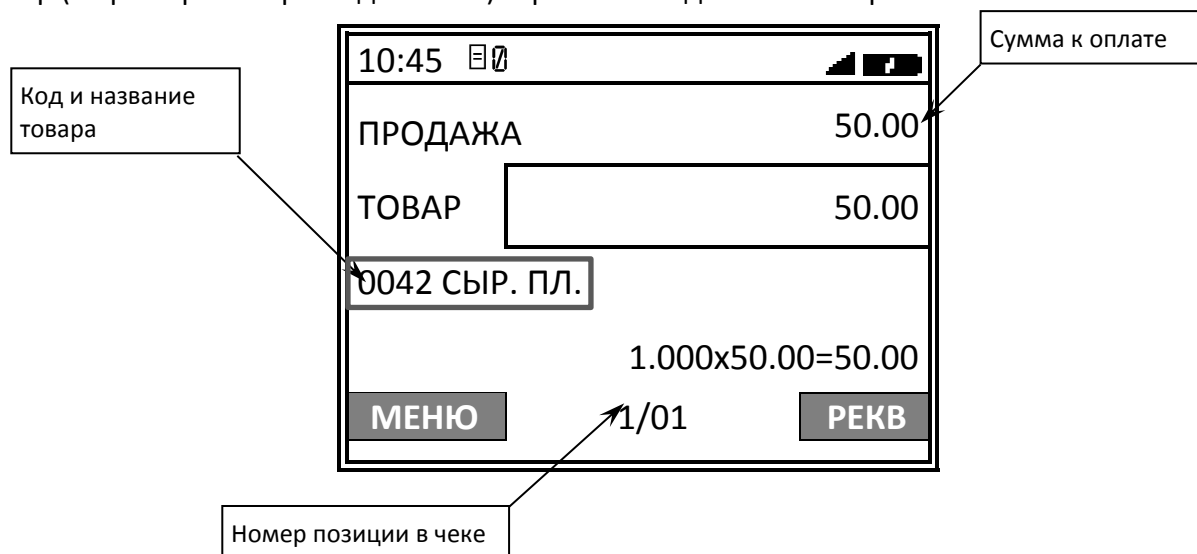

Далее нужно выполнить пункты 3–7 раздела «Оформление кассового чека с вводом кода товара». При необходимости изменения реквизитов чека выполнить действия согласно описанию раздела «Изменение реквизитов кассового чека».

Оформление кассового чека продажи по свободной цене¹

Если в ККТ настроен режим продажи по свободной цене, то при переходе к оформлению кассовых чеков на дисплее отобразится запрос ввода цены товара:

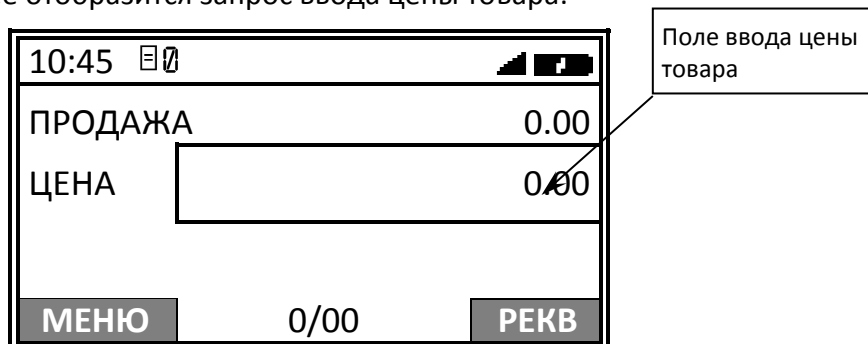

Для оформления позиции в чеке по свободной цене нужно выполнить следующее:

¹ – Режим продажи можно настроить в меню **НАСТРОЙКИ** (подробнее изложено в разделе «Режим продаж»).

1. Ввести цену¹ товара, подтвердить ввод нажатием на клавишу **[Ввод/=]**.
2. На дисплее отобразится запрос ввода количества:

10:45	☰	📶	🔋
ПРОДАЖА		50.00	
КОЛ-ВО	<input type="text" value="1"/>	.000	
0042 СЫР. ПЛ.			
		1.000x50.00=50.00	
МЕНЮ	1/01	РЕКВ	

3. Если количество товара = 1, то подтвердить количество нажатием на клавишу **[Ввод/=]**. Для ввода количества $\neq 1$ нужно ввести количество и подтвердить ввод.
4. Для оформления следующей позиции в чеке нужно повторить действия пунктов 1–3 данного подраздела. Также смотрите пункт 5 раздела «Оформление кассового чека с вводом кода товара».
5. Далее выполнить оплату товара согласно описанию пункта 6 раздела «Оформление кассового чека с вводом кода товара».
6. Закрывать чек нажатием на клавишу кнопку **[Ввод/=]**. На печать будет выведен кассовый чек продажи, в момент печати на дисплее отображается информация о действиях, выполняемых ККТ. Образец кассового чека продажи представлен в пункте 7 раздела «Оформление кассового чека с вводом кода товара».



При необходимости в чеке можно изменить реквизиты. Подробнее изложено в разделе «Изменение реквизитов кассового чека».

¹ – При продаже товара по свободной цене сначала осуществляется ввод целой части, и только после ввода символа «.» (клавиша **[^{A→a}·]**) можно вводить дробную часть цены (после точки).

Изменение реквизитов кассового чека

В данной ККТ при программировании параметров товара реквизиты «Способ расчета», «Признак расчета», «СНО», Абонентский номер», «Секция» и «Налоговая ставка» уже запрограммированы. Но при необходимости при оформлении кассового чека реквизиты можно изменить. Для этого при оформлении чека (пункт 2 в разделе «Оформление кассового чека с вводом кода товара») нужно нажать на кнопку **[F2]** под словом **РЕКВ**, откроется список **РЕКВИЗИТЫ ТОВАРА**:

РЕКВИЗИТЫ ТОВАРА
1. СПОСОБ РАСЧЕТА
2. ПРЕДМЕТ РАСЧЕТА
3. СНО
4. СЕКЦИЯ
5. НАЛОГОВАЯ СТАВКА
6. АБОН.НОМЕР

Перемещение по списку осуществляется клавишами **[-/↓]** (вниз) и **[+/↑]** (вверх) или нажать соответствующую цифровую клавишу. Для подтверждения выбора нужно нажать кнопку **[Ввод/=]**. Для отмены действия или возвращению к оформлению чека нужно нажать кнопку **[C]**.

Способ расчета

В данной ККТ расчет по чеку возможно осуществлять разными способами:

СПОСОБ РАСЧЕТА	Описание ¹
1. ПРЕДОПЛАТА 100%	– Полная предварительная оплата
2. ПРЕДОПЛАТА	– Частичная предварительная оплата
3. АВАНС	– Аванс
4. ПОЛНЫЙ РАСЧЕТ	– Полная оплата (с учетом аванса)
5. ЧАСТИЧНЫЙ РАСЧЕТ	– Частичная оплата
6. ПЕРЕДАЧА В КРЕДИТ	– Без оплаты с последующей оплатой в кредит
7. ОПЛАТА КРЕДИТА	– Оплата кредита

Перемещение по списку осуществляется клавишами **[-/↓]** (вниз) и **[+/↑]** (вверх) или нажать соответствующую цифровую клавишу. Для подтверждения выбора нужно нажать кнопку **[Ввод/=]**.



При переходе к списку СПОСОБ РАСЧЕТА будет подсвечен пункт с наименованием способа расчета, который был запрограммирован в Таблице 1. «База товаров».

¹ – подробное описание реквизитов представлено в «Протоколе работы ККТ» (документ выложен на сайте компании АТОЛ).

Для продолжения оформления кассового чека нужно выйти из меню РЕКВИЗИТЫ ТОВАРА – нажать кнопку [С].

Предмет расчета

В данной ККТ реализованы следующие предметы расчета:

ПРЕДМЕТ РАСЧЕТА	Описание ¹
1. ТОВАР	– Реализуемый товар
2. ПОДАКЦИЗ.ТОВАР	– Подакцизный товар
3. РАБОТА	– Выполняемая работа
4. УСЛУГА	– Оказанная услуга
5. СТАВКА А.ИГРЫ	– Ставка по организации/проведению азартной игры
6. ВЫИГРЫШ А. ИГРЫ	– Выплата выигрыша при организации/проведении азартной игры
7. ЛОТЕРЕЙНЫЙ БИЛЕТ	– Прием денежных средств при организации/проведению лотерей
8. ВЫИГРЫШ ЛОТЕРЕИ	– Выплата выигрыша при организации/проведению лотереи
9. ПРЕДОСТАВ. РИД	– Предоставление прав на использование результатов интеллектуальной деятельности
ВЫПЛАТА	– Аванс, задаток, предоплата, кредит, взнос в счет оплаты, пени, штраф, вознаграждение, бонус и т.д.
АГЕНТСКОЕ ВОЗН.	– Вознаграждение пользователя, являющегося платежным агентом (субагентом), банковским платежным агентом (субагентом)
СПР	– Составной предмет расчета (из пунктов 1–10)
ИПР	– Иной предмет расчета (отсутствует в перечне)

Перемещение по списку осуществляется клавишами [-/↓] (вниз) и [+/\↑] (вверх) или нажать соответствующую цифровую клавишу (для пунктов 1–9). Для подтверждения выбора нужно нажать кнопку [Ввод/=].



При переходе к списку ПРЕДМЕТ РАСЧЕТА будет подсвечен пункт с наименованием предмета расчета, который был запрограммирован в Таблице 1. «База товаров».

Для продолжения оформления кассового чека нужно выйти из меню РЕКВИЗИТЫ ТОВАРА – нажать кнопку [С].

¹ – подробное описание реквизитов представлено в «Протоколе работы ККТ» (документ выложен на сайте компании АТОЛ).

Система налогообложения (СНО)

При регистрации ККТ в ФНС указывается система(ы) налогообложения. В случае если СНО уже задана для продаваемого товара, то при выборе пункта СНО в меню **РЕКВИЗИТЫ ТОВАРА**, на дисплей будет выведено сообщение об ошибке¹:

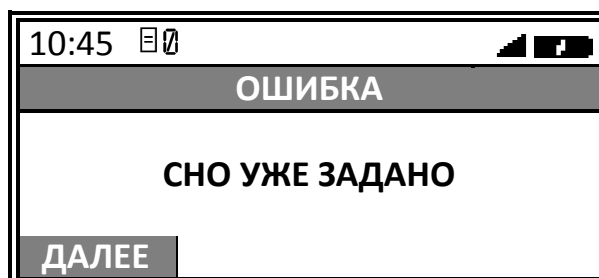

Для выхода в меню **РЕКВИЗИТЫ ТОВАРА** нужно нажать клавишу [F1] под словом **ДАЛЕЕ** или на клавишу [С].

В случае если СНО не задано, после выбора пункта СНО откроется меню СНО, в котором для позиции в чеке можно указать систему налогообложения²:

СНО	Описание ³
1. УСН ДОХОД	– Упрощенная СНО (Доход)
2. УСН ДОХОД-РАСХОД	– Упрощенная СНО (Доход минус Расход)
3. ЕНВД	– Единый налог на вмененный доход ⁴
4. ЕСН	– Единый сельскохозяйственный налог
5. ПАТЕНТ	– Патентная система налогообложения

Перемещение по списку осуществляется клавишами [-/↓] (вниз) и [+/\↑] (вверх) или нажать соответствующую цифровую клавишу. Для подтверждения выбора нужно нажать кнопку [Ввод/=].



При переходе к списку СНО будет подсвечен пункт с наименованием системы налогообложения, которая была запрограммирована в Таблице 1. «База товаров».

Для продолжения оформления кассового чека нужно выйти из меню **РЕКВИЗИТЫ ТОВАРА** – нажать кнопку [С].

¹ – В случае если в Таблице 1. «База товаров» для определенного товара не указана СНО, то при оформлении позиции с этим товаром в кассовом чеке будет использоваться СНО, запрограммированная в Таблице 2. «Настройки» (Поле 110). Если в Таблицах не запрограммирована СНО, то ККТ выдаст ошибку.

² – В случае если в Таблице 1. «База товаров» для определенного товара не указана СНО, то при оформлении позиции с этим товаром в кассовом чеке будет использоваться СНО, запрограммированная в Таблице 2. «Настройки» (Поле 110). Если в Таблицах не запрограммирована СНО, то ККТ выдаст ошибку «Некорректная СНО».

³ – Подробное описание реквизитов представлено в «Протоколе работы ККТ» (документ выложен на сайте компании АТОЛ).

⁴ – В данной ККТ является значением по умолчанию.

Абонентский номер

В данной ККТ реализована возможность ввода абонентского номера покупателя (клиента) – номера телефона или адреса электронной почты. Для этого в меню **РЕКВИЗИТЫ ТОВАРА** нужно выбрать пункт АБОН.НОМЕР, подтвердить выбор нажатием на клавишу **[Ввод/=]**.

АБОН.НОМЕР
<input type="text"/>

В открывшемся поле ввести абонентский номер, подтвердить ввод нажатием на клавишу **[Ввод/=]**. В случае если введен неверный символ, его можно удалить, нажав на клавишу **[←]**.



В данной ККТ можно установить настройку «Запрос ввода абонентского номера» – запрограммировать Таблицу 2. «Настройки» Поле 134. При включенной настройке при оформлении кассовых чеков перед оплатой чека на дисплей будет выведен запрос ввода абонентского номера.

Секция

В данной ККТ при оформлении кассового чека можно изменить номер секции, в которую будет оформлена позиция чека. Для этого в меню **РЕКВИЗИТЫ ТОВАРА** нужно выбрать пункт **СЕКЦИИ** – откроется список секций (данная ККТ может работать с 16-ю секциями).

СЕКЦИИ
1. СЕКЦИЯ 1
2. СЕКЦИЯ 2
...
9. СЕКЦИЯ 9
СЕКЦИЯ 10
...
СЕКЦИЯ 16

Перемещение по списку осуществляется клавишами **[-/↓]** (вниз) и **[+/↑]** (вверх) или нажать соответствующую цифровую клавишу (для пунктов 1–9). Для подтверждения выбора нужно нажать кнопку **[Ввод/=]**.

Налоговая ставка

Для позиции чека можно изменить налоговую ставку – в меню **РЕКВИЗИТЫ ЧЕКА** выбрать пункт **НАЛОГОВАЯ СТАВКА**, подтвердить выбор нажатием на клавишу **[Ввод/=]**.

НАЛОГ
1. НДС 18%
2. НДС 10%
3. НДС 18/118
4. НДС 10/110
5. НДС 0%
6. БЕЗ НДС

Перемещение по списку осуществляется клавишами **[-/↓]** (вниз) и **[+/↑]** (вверх) или нажать соответствующую цифровую клавишу. Для подтверждения выбора нужно нажать кнопку **[Ввод/=]**.

Кассовый чек покупки

После входа в режим на дисплее ККТ будет отображено наименование типа чека **ПРИХОД**. Для оформления кассового чека покупки¹ нужно выполнить следующие действия:

7. Нажать на кнопку **[F2]** под словом **ТИП**, в списке выбрать пункт **ПОКУПКА**:

ТИП ЧЕКА
1. ПРОДАЖА
2. ПОКУПКА
3. ВОЗВРАТ ПРОДАЖИ
4. ВОЗВРАТ ПОКУПКИ

Перемещение по списку осуществляется клавишами **[-/↓]** (вниз) и **[+/↑]** (вверх). Для подтверждения выбора нужно нажать кнопку **[Ввод/=]**.

8. Далее выполнить пункты 1–7 раздела «Оформление кассового чека с вводом кода товара» (например, для товара с кодом 50 «Металлолом» с другими параметрами, запрограммированными в Таблице 1. «База товаров»). При необходимости можно изменить реквизиты чека (подробнее описано в разделе «Изменение реквизитов кассового чека» на странице 51).
9. На печать будет выведен кассовый чек покупки, который имеет вид:

¹ – На кассовых чеках печатается РАСХОД.

ОНЛАЙН - КАССА	
АТОЛ	
КАССОВЫЙ ЧЕК	
0050 МЕТАЛЛОЛОМ	
01	1.000 X 50.00 ≈50.00 E
ТОВАР	ПОЛНЫЙ РАСЧЕТ
ИТОГ	≈50.00
Е:Сумма с НДС 0%	≈50.00

НАЛИЧНЫМИ	≈50.00
ПОЛУЧЕНО	≈50.00

Пользователь:	ООО «АВС»
Адрес:	Москва, ул.Новая, д.1
Эл.адр. отправителя:	shop@atol.ru
Место расчетов:	Москва, ул.Южная, д.32
Кассир:	Сидоров В.А.
ОФД:	ОФД №1
Сайт ФНС:	www.nalog.ru

↑ЭН ККТ:00108200000012↑	ИНН:123456789012
РН ККТ:1234567890123456	
ФН № 1234567890123456	
ФД № 0000000118	
ФП: 9876543210	
Смена № 00006	
Чек № 00003	
05.02.18 14:35	
РАСХОД	
СНО: ОСН	
	
	ЖДЕМ ВАС СНОВА!

Кассовый чек возврата продажи

Для оформления кассового чека возврата продажи¹ нужно выполнить следующее:

1. В режиме оформления чеков нажать на кнопку **[F2]** под словом **ТИП**, в списке выбрать пункт **ВОЗВРАТ ПРОДАЖИ**, подтвердить выбор нажатием на кнопку **[Ввод/=]**. На дисплее отобразится:

Далее выполнить действия, аналогичные действиям при оформлении кассового чека продажи (пункты 1-7 раздела «Оформление кассового чека с вводом кода товара»). При необходимости можно изменить реквизиты чека (подробнее описано в разделе «Изменение реквизитов кассового чека» на странице 51).

О контроле наличности

Сумма возвратов аккумулируется в отдельном денежном регистре, который выводится при печати суточного отчета. При оформлении возврата продажи ККТ производит контроль наличности², то есть выполняется неравенство:

$$B \leq П - BзП - P + BзP,$$

- Где: **В** – размер регистрируемого возврата;
П – сумма приходов за смену;
ВзП – сумма возвратов за смену + промежуточная сумма текущего чека (возврата);
Р – сумма расходов за смену;
ВзР – сумма возвратов расходов за смену.



В случае если чек возврата продажи первый в открытой смене, то провести возврат можно, только если настройка «Производить инкассацию» при закрытии смены отключена, причем не позднее закрытия предыдущей смены (в этом случае в ККТ есть наличность).

Также в ККТ есть возможность оформления чека возврата с типом оплаты **ЭЛЕКТРОННЫМИ**, в этом случае количество наличности в ККТ не учитывается.

¹ – Оформление возможно только после ввода пароля администратора или системного администратора. На чеке будет напечатано ВОЗВРАТ ПРИХОДА.

² – Настройка установлена по умолчанию, при необходимости ее можно отключить (Таблица 2 Ряд 1 Поле 115).

Кассовый чек возврата продажи имеет вид:

ОНЛАЙН - КАССА АТОЛ КАССОВЫЙ ЧЕК	
0042 ПЛ.СЫР	
01	1.000 X 50.00 ≈50.00 А
ТОВАР	ПОЛНЫЙ РАСЧЕТ
ИТОГ	≈50.00
А:Сумма НДС 18%	≈7.63

НАЛИЧНЫМИ	≈50.00
ПОЛУЧЕНО	≈50.00

Пользователь:	ООО «АВС»
Адрес:	Москва, ул.Новая, д.1
Эл.адр. отправителя:	shop@atol.ru
Место расчетов:	Москва, ул.Южная, д.32
Кассир:	Сидоров В.А.
ОФД:	ОФД №1
Сайт ФНС:	www.nalog.ru

↑ЗН ККТ:00108200000012↑	ИНН:123456789012
РН ККТ:1234567890123456	
ФН № 1234567890123456	
ФД № 0000000118	
ФП: 9876543210	
Смена № 00006	
Чек № 00003	
05.02.18 14:35	
ВОЗВРАТ ПРИХОДА	
СНО: ОСН	
ЖДЕМ ВАС СНОВА!	

Кассовый чек возврата покупки

Для оформления кассового чека возврата покупки¹ нужно выполнить следующее:

1. В режиме оформления чеков нажать на кнопку [F2] под словом **ТИП**, в списке выбрать пункт **ВОЗВРАТ ПОКУПКИ**, подтвердить выбор нажатием на кнопку [Ввод/=]. На дисплее отобразится:

Название чека
возврата расхода

14:35

В. ПОКУПКИ

ТОВАР

МЕНЮ
ТИП

Поле ввода кода товара

Далее выполнить действия, аналогичные действиям при оформлении кассового чека продажи (пункты 1–7 раздела «Оформление кассового чека с вводом кода товара»). При необходимости можно изменить реквизиты чека (подробнее описано в разделе «» на странице 51). Кассовый чек возврата покупки имеет вид:

¹ – оформление возможно только после ввода пароля администратора или системного администратора. На чеке будет напечатано ВОЗВРАТ РАСХОДА.

ОНЛАЙН - КАССА	
АТОЛ	
КАССОВЫЙ ЧЕК	
0050 МЕТАЛЛОЛОМ	
01	1.000 X 50.00 ≈50.00 Е
ТОВАР	ПОЛНЫЙ РАСЧЕТ
ИТОГ	≈50.00

Е:Сумма с НДС 0%	≈50.00

НАЛИЧНЫМИ	≈50.00
ПОЛУЧЕНО	≈50.00

Пользователь:	ООО «АВС»
Адрес:	Москва, ул.Новая, д.1
Эл.адр. отправителя:	shop@atol.ru
Место расчетов:	Москва, ул.Южная, д.32
Кассир:	Сидоров В.А.
ОФД:	ОФД №1
Сайт ФНС:	www.nalog.ru

↑ЗН ККТ:00108200000012;	ИНН:123456789012
РН ККТ:1234567890123456	
ФН № 1234567890123456	
ФД № 0000000118	
ФП: 9876543210	
Смена № 00006	
Чек № 00003	
05.02.18 14:35	
ВОЗВРАТ РАСХОДА	
СНО: ОСН	
ЖДЕМ ВАС СНОВА!	

Коррекция продажи

Для оформления кассового чека коррекции продажи¹ нужно выполнить следующее:

1. В режиме оформления чеков нажать на кнопку **[F1]** под словом **МЕНЮ**, в списке выбрать пункт **6. КОРРЕКЦИЯ ПРОДАЖИ**. Подтвердить выбор нажатием на кнопку **[Ввод/=]**.
2. Откроется окно выбора типа причины коррекции чека продажи:

ПРИЧИНА	
1. САМОСТОЯТЕЛЬНО	– Самостоятельная коррекция
2. ПО ПРЕДПИСАНИЮ	– Коррекция по предписанию ФНС



Чек коррекции может формироваться как по предписанию налогового инспектора (исправление ошибок, выявленных при проверках и контрольных мероприятиях), так и добровольно, в случае самостоятельного обнаружения допущенной ошибки.

3. После указания причины подтвердить выбор, нажатием на кнопку **[Ввод/=]**.

¹ – оформление возможно только после ввода пароля администратора или системного администратора. На чеке будет напечатано **КОРРЕКЦИЯ ПРИХОДА**.

4. На дисплее отобразится поле для ввода номера документа, который является основанием для коррекции:

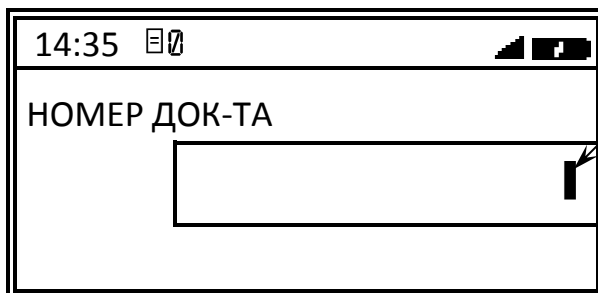

Поле ввода номера документа – основания коррекции

5. Ввести номер документа – основания для коррекции продажи. В случае если введено неверное значение, можно удалить последний введенный знак, нажав на кнопку [\leftarrow], ввести верный номер. Подтвердить ввод нажатием клавиши [Ввод/=].
6. На дисплей будет выведено поле для ввода даты документа-основания, номер которого был введен на предыдущем шаге:

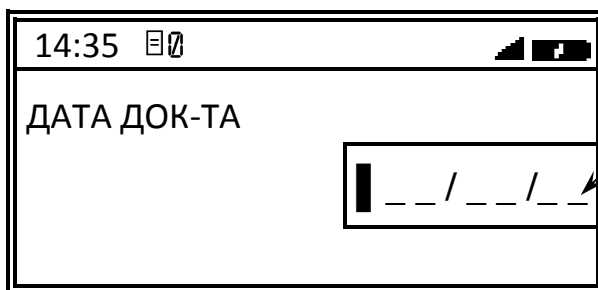

Поле ввода даты документа – основания коррекции

Ввести дату документа. В случае если введено неверное значение, можно удалить последний введенный знак, нажав на кнопку [\leftarrow], ввести верное значение даты. Подтвердить ввод нажатием клавиши [Ввод/=].

7. Далее на дисплее отобразится поле ввода суммы коррекции продажи:

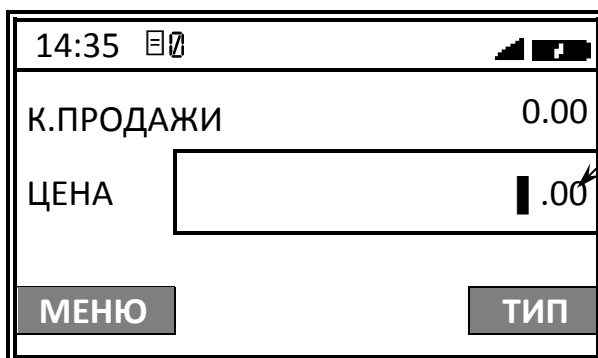

Поле ввода суммы коррекции

8. Ввести сумму, подтвердить ввод нажатием на кнопку [Ввод/=]. ККТ распечатает кассовый чек коррекции продажи:

ОНЛАЙН - КАССА	
АТОП	
ЧЕК КОРРЕКЦИИ	
Тип коррекции	САМОСТОЯТЕЛЬНО
Осн.для корр. №1 от 11.05.16	
Акт	
СУММА	≐275.00
ИТОГ	≐275.00
A:Сумма НДС 18%	≐41.95
B:Сумма НДС 10%	≐0.00
C:СУММА НДС 18/118	≐0.00
D:СУММА НДС 10/110	≐0.00
E:СУММА с НДС 0%	≐0.00
F:СУММА без НДС	≐0.00

НАЛИЧНЫМИ	≐275.00
ПОЛУЧЕНО	≐275.00

Пользователь:	ООО «АВС»
Адрес:	Москва, ул.Новая, д.1
Место расчетов:	Москва, ул.Южная, д.32
Кассир:	Сидоров В.А.
ОФД:	ОФД №1

↑ЭН ККТ:00108200000012; ИНН:123456789012	
РН ККТ:1234567890123456	
ФН №1234567890123456	
ФД №0000000010	
ФП:9876543210	
Смена №00006	
Чек кор. №00002	
06.02.18 14:08	
ПРИХОД	
СНО:ОСН	
ЖДЕМ ВАС СНОВА!	

Коррекция покупки

Для оформления кассового чека коррекции покупки¹ нужно в режиме оформления чеков нажать на кнопку **[F1]** под словом **МЕНЮ**, в списке выбрать пункт **КОРРЕКЦИЯ ПОКУПКИ**, подтвердить выбор нажатием на кнопку **[Ввод/=]**. Действия при оформлении чека коррекции покупки аналогичны действиям при оформлении чека коррекции продажи, отличие только в наименовании операции – на дисплее ВМЕСТО «К.ПРОДАЖИ» будет выведено «К.ПОКУПКИ». Описание оформления изложено в разделе «Коррекция продажи». По завершению ККТ распечатает кассовый чек коррекции покупок:

Аннулирование текущего чека

ККТ позволяет отменить сразу весь чек в любой момент до его закрытия. Для этого можно при открытом чеке (любого типа) нажать на кнопку **[С]** или в меню выбрать пункт **АННУЛИРОВАНИЕ ЧЕКА** и подтвердить выбор нажатием на кнопку **[Ввод/=]**. При этом на дисплее ККТ отобразится запрос подтверждения выполнения аннулирования чека:

¹ – оформление возможно только после ввода пароля администратора или системного администратора. На чеке будет напечатано КОРРЕКЦИЯ РАСХОДА.

ОНЛАЙН - КАССА
АТОЛ
ЧЕК КОРРЕКЦИИ

Тип коррекции САМОСТОЯТЕЛЬНО
Осн. для корр. №1 от 11.05.16
Документ
СУММА ≐275.00

ИТОГ ≐275.00

А: Сумма НДС 18% ≐41.95
В: Сумма НДС 10% ≐0.00
С: СУММА НДС 18/118 ≐0.00
D: СУММА НДС 10/110 ≐0.00
E: СУММА с НДС 0% ≐0.00
F: СУММА без НДС ≐0.00

НАЛИЧНЫМИ ≐275.00
ПОЛУЧЕНО ≐275.00

Пользователь: ООО «АВС»
Адрес: Москва, ул.Новая, д.1
Место расчетов: Москва, ул.Южная, д.32
Кассир: Сидоров В.А.
ОФД: ОФД №1

↑ЗН ККТ:00108200000012↑ ИНН:123456789012
РН ККТ:1234567890123456
ФН №1234567890123456
ФД №0000000010
ФП:9876543210
Смена №00006
Чек кор. №00004
06.02.18 14:08
РАСХОД
СНО:ОСН

ЖДЕМ ВАС СНОВА!

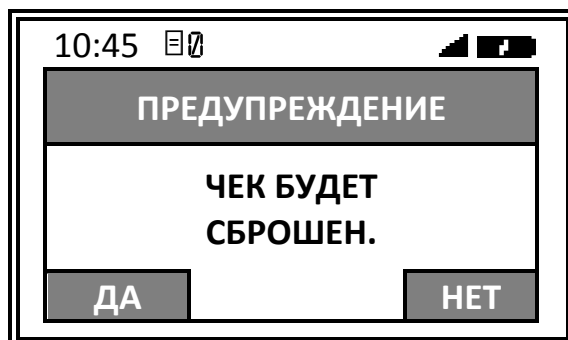

Для подтверждения аннулирования чека нужно нажать на кнопку [F1] под словом **ДА** или клавишей [Ввод/=], для отмены – кнопку [F2] под словом **НЕТ** или на клавишу [C], после этого все введенные значения будут стерты и ККТ перейдет к оформлению первой товарной позиции в чеке.



Если выключить питание изделия при открытом чеке, то при следующем включении изделия чек будет отменен и на нем будет напечатано «ЧЕК АННУЛИРОВАН».

Внесение и выплата

Чтобы оформить внесение или выплату наличных, или иных форм денежных средств, нужно:

1. В режиме оформления кассовых чеков нажать на кнопку [F1] под словом **МЕНЮ**, в списке выбрать пункт **ВНЕСЕНИЕ** (или **ВЫПЛАТА**), подтвердить выбор нажатием на кнопку [Ввод/=]. На дисплее отобразится название операции (показан образец дисплея при оформлении внесения, при оформлении выплаты будет выведено наименование ВЫПЛАТА):

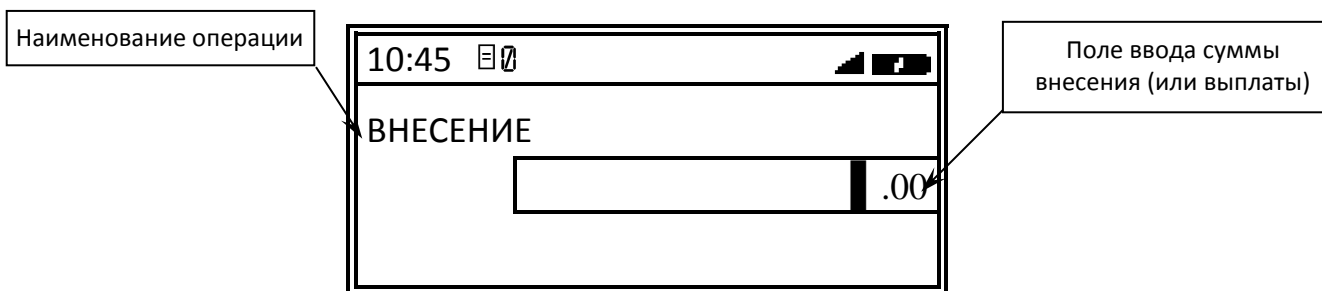

2. Далее ввести нужную сумму:

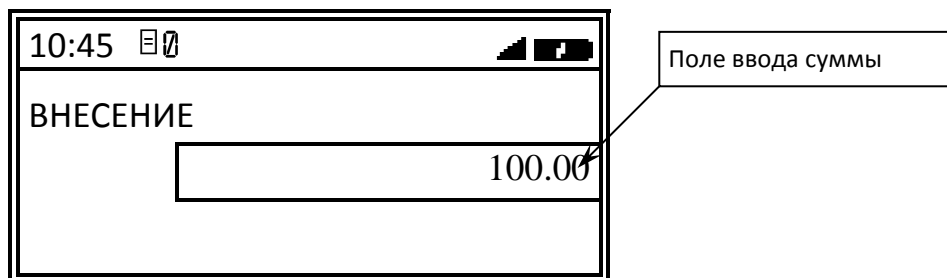

3. Подтвердить выполнение, нажав на кнопку **[Ввод/=]**. В момент печати документа на дисплее отображается информация о действиях, выполняемых ККТ:

ИНФОРМАЦИЯ
ИДЕТ ПЕЧАТЬ ЧЕКА
СТАРТ

Документы внесения и выплаты имеют вид:

Внесение

ОНЛАЙН - КАССА
АТОН

ВНЕСЕНИЕ ≙100.00
Дата Время 15.09.17 17:45
ИНН: 123456789012
РН ККТ: 1234567890123456
↑ЗН ККТ: 00108200000012↑
ЖДЕМ ВАС СНОВА!

Выплата

ОНЛАЙН - КАССА
АТОН

ВЫПЛАТА ≙100.00
Дата Время 15.09.17 17:47
ИНН: 123456789012
РН ККТ: 1234567890123456
↑ЗН ККТ: 00108200000012↑
ЖДЕМ ВАС СНОВА!

Образцы кассовых отчетов без гашения



В режиме кассовых отчетов без гашения можно распечатать отчеты:

- о состоянии счетчиков ККТ;
- по секциям;
- по кассирам;
- по количеству;
- по товарам;
- о текущем состоянии расчетов;
- по часам.

Вход в режим отчетов без гашения возможен только из режима выбора. Чтобы начать работу в режиме отчетов без гашения необходимо ввести пароль администратора или системного администратора (по умолчанию «29» или «30» соответственно). Подробнее о печати отчетов без гашения описано в разделе «Режим кассовых отчетов» на странице 36. Для выхода из режима кассовых отчетов в режим Выбор нужно нажать клавишу [С]. Далее в разделе представлено описание действий для печати отчетов и образцы документов.



Выход из режима невозможен во время печати отчета.

Отчет о текущем состоянии расчетов



Отчет о текущем состоянии расчетов на ККТ возможно распечатать только при фискализированном ФН. Документ является фискальным и информация о нем отправляется ОФД.

Отчет о текущем состоянии расчетов – документ, содержащий информацию о состоянии обмена информацией с ОФД: количество непереданных фискальных документов, дату первого неотправленного фискального документа.

ОНЛАЙН - КАССА	
АТОН	
ОТЧЕТ О ТЕКУЩЕМ СОСТОЯНИИ РАСЧЕТОВ	
Пользователь: ООО «АВС»	
Адрес: Москва, ул.Новая, д.1	
Место расчетов: Москва, ул.Южная д.32	
Смена №	00001
Первый непереданный ФД №	0
Непереданных ФД	0
ФД не переданы с	00.00.00
Дата Время	15.10.17 14:10
ИНН:	123456789012
РН ККТ:	123456789012
↑ЭН ККТ:	00108200000012↑
ФН №	1234567890123455
ФД №	0000000096
ФП:	9876543210
ЖДЕМ ВАС СНОВА!	



При закрытой смене строка «Смена №» в отчете не печатается.

Отчет о состоянии счетчиков ККТ без гашения

Отчет о состоянии счетчиков ККТ имеет вид:

ОНЛАЙН - КАССА	
АТОН	
ОТЧЕТ О СОСТОЯНИИ СЧЕТЧИКОВ ККТ БЕЗ ГАШЕНИЯ № 0006	
ПРИХОД	
НАЛИЧНЫМИ	≅800.00
ЭЛЕКТРОННЫМИ	≅130.00
ПЛАТ.КАРТОЙ	≅10.00
ТАРОЙ	≅10.00
КРЕДИТОМ	≅90.00
ТИП 9	≅10.00
ПРЕДВАРИТЕЛЬНАЯ ОПЛАТА (АВАНС)	≅0.00
ПОСЛЕДУЮЩАЯ ОПЛАТА (КРЕДИТ)	≅0.00
ИНАЯ ФОРМА ОПЛАТЫ	≅0.00
РАСХОД	
НАЛИЧНЫМИ	≅40.00
ЭЛЕКТРОННЫМИ	≅0.00
КРЕДИТОМ	≅0.00
ПРЕДВАРИТЕЛЬНАЯ ОПЛАТА (АВАНС)	≅0.00
ПОСЛЕДУЮЩАЯ ОПЛАТА (КРЕДИТ)	≅0.00
ИНАЯ ФОРМА ОПЛАТЫ	≅0.00
ВОЗВРАТ ПРИХОДА	
НАЛИЧНЫМИ	≅0.00
ЭЛЕКТРОННЫМИ	≅0.00
ПРЕДВАРИТЕЛЬНАЯ ОПЛАТА (АВАНС)	≅0.00
ПОСЛЕДУЮЩАЯ ОПЛАТА (КРЕДИТ)	≅0.00
ИНАЯ ФОРМА ОПЛАТЫ	≅0.00
ВОЗВРАТ РАСХОДА	
НАЛИЧНЫМИ	≅40.00
ЭЛЕКТРОННЫМИ	≅0.00
ПРЕДВАРИТЕЛЬНАЯ ОПЛАТА (АВАНС)	≅0.00
ПОСЛЕДУЮЩАЯ ОПЛАТА (КРЕДИТ)	≅0.00
ИНАЯ ФОРМА ОПЛАТЫ	≅0.00
ЧЕКИ КОРРЕКЦИИ	
ПРИХОД	≅1.00
РАСХОД	≅1.00
ВНЕСЕНИЕ	
ВЫПЛАТА	≅10.00
СУММА НАЛОГОВ ПО ТИПАМ	
ПРИХОД	
НДС 18%	≅6.10
СУММА НАЛОГОВ ПО ТИПАМ	
РАСХОД	
НДС 18%	≅6.10
СУММА НАЛОГОВ ПО ТИПАМ	
ВОЗВРАТ РАСХОДА	
НДС 18%	≅6.10
СУММА НАЛОГОВ ПО ТИПАМ	
ВНЕСЕНИЙ	0001
ВЫПЛАТ	0001
СЛУЖЕБНЫХ ДОКУМЕНТОВ	0000
Состояние обмена с ОФД	
Непереданных ФД:	00001
ФД №25	15.10.17 13:37
ИНКАССАЦИЯ	
	≅800.00
ВЫРУЧКА	≅930.00
СМЕННЫЙ ИТОГ ПРИХОДА	≅800.00
СМЕННЫЙ ИТОГ ВОЗВРАТА ПРИХОДА	≅800.00
	≅0.00
СМЕННЫЙ ИТОГ РАСХОДА	≅40.00
СМЕННЫЙ ИТОГ ВОЗВРАТА РАСХОДА	≅40.00
Касса:	
ИНН:	123456789012
Дата Время	15.10.17 13:37
РН ККТ:	123456789012
ФН №	1234567890123456
↑ЗН ККТ:	00108200000012↑
ЖДЕМ ВАС СНОВА!	



В отчете о состоянии счетчиков без гашения печатается наименование типа оплаты. В случае если наименование ЭЛЕКТРОННЫМИ фискального типа оплаты совпадает с наименованием пользовательского типа оплаты, то этот тип оплаты не печатается.

Отчет по секциям

Отчет по секциям имеет вид:

ОНЛАЙН - КАССА	
АТОН	
ОТЧЕТ ПО СЕКЦИЯМ № 0001	
ПРИХОД:	
#01	≐85.80
#05	≐15.00
ИТОГ	≐100.80
ОКРУГЛЕНИЕ	≐0.00
СУММАРНЫЙ ИТОГ	≐50.80

ВОЗВРАТ ПРИХОДА:	
ИТОГ	≐0.00
ОКРУГЛЕНИЕ	≐0.00
СУММАРНЫЙ ИТОГ	≐0.00

РАСХОД:	
#01	≐15.00
ИТОГ	≐15.00
ОКРУГЛЕНИЕ	≐0.00
СУММАРНЫЙ ИТОГ	≐15.00

ВОЗВРАТ РАСХОДА:	
ИТОГ	≐0.00
ОКРУГЛЕНИЕ	≐0.00
СУММАРНЫЙ ИТОГ	≐0.00

Касса:	001
ИНН:	123456789012
Дата Время	15.10.17 13:37
РН ККТ:	123456789012
ФН №	1234567890123456
↑ЗН ККТ:	00108200000012↑
ЖДЕМ ВАС СНОВА!	



В отчет включаются только те секции, в которых ненулевой итог.



В строке ИТОГ выводится сумма всех приходов/расходов/возвратов приходов/возвратов расходов, оплаченных любым из возможных типов оплаты для каждой секции по которой ненулевой итог. В строке СУММАРНЫЙ ИТОГ выводится общая сумма, оплаченная только НАЛИЧНЫМ и ЭЛЕКТРОННЫМ типом оплаты.

Отчет по кассирам

Отчет кассиров имеет вид:

ОНЛАЙН - КАССА	
АТОЛ	
ОТЧЕТ КАССИРОВ № 0001	
ПРИХОД:	
#02	≐15.00
#05	≐100.35
СУММАРНЫЙ ИТОГ	≐115.35

ВОЗВРАТЫ ПРИХОДА:	
СУММАРНЫЙ ИТОГ	≐0.00

РАСХОД:	
СУММАРНЫЙ ИТОГ	≐0.00

ВОЗВРАТ РАСХОДА:	
СУММАРНЫЙ ИТОГ	≐0.00

Касса:	001
ИНН:	123456789012
Дата Время	15.10.17 13:37
РН ККТ:	123456789012
ФН №	1234567890123456
↑ЗН ККТ:	00108200000012↑
ЖДЕМ ВАС СНОВА!	



В отчет включаются только те кассиры, по которым итог ненулевой.

Отчет по реализованным товарам

Снятие отчета по реализованным товарам **возможно только в случае если:**

- В Таблице 2. «Настройки» (Ряд 1 Поле 6) включена настройка для работы по кодам товаров, которые запрограммированы в Таблице 1. «База товаров» (подробное описание изложено в разделе «Утилита «Редактор таблиц» на странице 104 данного документа, а также в документе «Протокол работы ККТ», который выложен на сайте компании АТОЛ).
- Запрограммирована настройка «Ведение журнала товаров» в Таблице 2. «Настройки» (Ряд 1 Поле 129).

В данной ККТ есть возможность снять отчет по всем реализованным товарам за смену с разбивкой перечня товаров:

- по номерам секций, в которых был реализован товар;
- по системе налогообложения для каждого товара;
- по реализованным товарам.

Отчет по реализованным товарам с разбивкой:

По СНО

ОТЧЕТ ПО ТОВАРАМ ПО СНО:	
ПРИХОД/ВОЗВРАТ РАСХОДА:	
СНО: ОСН	
#0002 Сыр Российский	
3.000	900.00
#0005 Сыр Пошехонский	
1.800	650.00
СУММАРНЫЙ ИТОГ	≅1550.00

СНО: УСН доход	
#0020 Игрушка Мишка	
20.00	200.00
#0050 Игрушка Юла	
10.00	150.00
СУММАРНЫЙ ИТОГ	≅350.00

РАСХОД/ВОЗВРАТ ПРИХОДА:	
СНО: УСН доход	
#0050 Игрушка Ежик	
5.00	50.00
СУММАРНЫЙ ИТОГ	≅50.00

Касса:	001
ИНН:	123456789012
Дата Время	15.10.17 13:37
РН ККТ:	123456789012
ФН №	1234567890123456
↑ЗН ККТ:	00108200000012↑

По секциям

ОТЧЕТ ПО ТОВАРАМ ПО СЕКЦИЯМ:	
ПРИХОД/ВОЗВРАТ РАСХОДА:	
#01	
#0002 Сыр Российский	
3.000	900.00
#0005 Сыр Пошехонский	
1.800	650.00
СУММАРНЫЙ ИТОГ	≅1550.00

#10	
#0020 Игрушка Мишка	
20.000	200.00
#0050 Игрушка Юла	
10.000	150.00
СУММАРНЫЙ ИТОГ	≅350.00

РАСХОД/ВОЗВРАТ ПРИХОДА:	
#10	
#0050 Игрушка Юла	
15.000	150.00
СУММАРНЫЙ ИТОГ	≅150.00

Касса:	001
ИНН:	123456789012
Дата Время	15.10.17 13:40
РН ККТ:	123456789012
ФН №	1234567890123456
↑ЗН ККТ:	00108200000012↑

По товарам

ОТЧЕТ ПО ТОВАРАМ:	
#0002 Сыр Российский	
3.000	900.00
#0005 Сыр Пошехонский	
1.800	650.00
#0020 Игрушка Мишка	
20.000	200.00
#0030 Игрушка Юла	
10.00	150.00
СУММАРНЫЙ ИТОГ	≅350.00
Касса:	001
ИНН:	123456789012
Дата Время	15.10.17 13:40
РН ККТ:	123456789012
ФН №	1234567890123456
↑ЗН ККТ:	00108200000012↑



Внимание! При включенной настройке ведения журнала товаров в Т2Р1П129 при открытой смене будет невозможно редактирование таблиц!

Почасовой отчет

Почасовой отчет имеет вид:

ОНЛАЙН - КАССА	
АТОН	
ПОЧАСОВОЙ ОТЧЕТ № 0001	
ПРИХОД:	
14-15	≅10.50
15-16	≅30.00
17-18	≅60.00
СУММАРНЫЙ ИТОГ	≅100.50

ВОЗВРАТ ПРИХОДА:	
СУММАРНЫЙ ИТОГ	≅0.00

РАСХОД:	
СУММАРНЫЙ ИТОГ	≅0.00

ВОЗВРАТ РАСХОДА:	
СУММАРНЫЙ ИТОГ	≅0.00

Касса:	001
ИНН:	123456789012
Дата Время	15.10.17 13:37
РН ККТ:	123456789012
ФН №	1234567890123456
↑ЗН ККТ:	00108200000012↑
ЖДЕМ ВАС СНОВА!	



В отчет включаются только те часы, по которым итог ненулевой.

Отчет количеств

Отчет количеств имеет вид:

ОНЛАЙН - КАССА	
АТОП	
ОТЧЕТ КОЛИЧЕСТВ № 0001	
ПРИХОД:	
01 ПРИХОД	10.000
01 ВОЗВРАТ	0.000
05 ПРИХОД	1.000
05 ВОЗВРАТ	0.000

РАСХОД:	
02 РАСХОД	1.000
02 ВОЗВРАТ	0.000

Касса:	001
ИНН:	123456789012
Дата Время	15.10.17 13:37
РН ККТ:	123456789012
ФН №	1234567890123456
↑ЗН ККТ:	00108200000012↑
ЖДЕМ ВАС СНОВА!	



В отчет включаются только те секции, по которым итог ненулевой.

Отчет о закрытии смены

В этом режиме работы изделия можно выполнить следующее:

- Закрыть смену в ККТ (распечатать отчет о закрытии смены).
- Произвести общее гашение.

Чтобы начать работу в режиме отчетов с гашением необходимо ввести пароль администратора или системного администратора (по умолчанию «29» или «30» соответственно). Вход в режим отчетов о закрытии смены (с гашением) и запуск печати отчета с гашением и отчета о закрытии смены описаны в разделе «Режим отчетов о закрытии смены» на странице 35.

Отчет о состоянии счетчиков с гашением. Закрытие смены

Отчет о состоянии счетчиков с гашением – документ, содержащий всю информацию о проведенных денежных операциях в течение смены. После печати отчета о состоянии счетчиков в ККТ происходит закрытие смены и печать отчета о закрытии смены, гашение всех денежных регистров. Далее будет запущена процедура отправки данных ОФД. Перед отчетом о закрытии смены печатается отчет о состоянии счетчиков ККТ, в котором представлена следующая информация:

- номер отчета (совпадает с номером смены);
- количество и сумма всех приходов/расходов и их возвратов;
- наличность в кассе;
- выручка за смену;
- сумма налогов по типам;
- суммы взносов и выплат;
- количество неотправленных фискальных документов ОФД;
- сменные итоги приходов, расходов, возвратов приходов и возвратов расходов.

Отчет о состоянии счетчиков и отчет о закрытии смены имеют вид:

ОТЧЕТ ОСОСТОЯНИИ СЧЕТЧИКОВ ККТ С ГАШЕНИЕМ № 0006	

ПРИХОД	
НАЛИЧНЫМИ	≅800.00
ЭЛЕКТРОННЫМИ	≅130.00
ПЛАТ.КАРТОЙ	≅10.00
ТАРОЙ	≅10.00
КРЕДИТОМ	≅90.00
ТИП 9	≅10.00
ПРЕДВАРИТЕЛЬНАЯ ОПЛАТА (АВАНС)	
ПОСЛЕДУЮЩАЯ ОПЛАТА (КРЕДИТ)	≅0.00
ИНАЯ ФОРМА ОПЛАТЫ	≅0.00

РАСХОД	
НАЛИЧНЫМИ	≅40.00
ЭЛЕКТРОННЫМИ	≅0.00
КРЕДИТОМ	≅0.00
ПРЕДВАРИТЕЛЬНАЯ ОПЛАТА (АВАНС)	
ПОСЛЕДУЮЩАЯ ОПЛАТА (КРЕДИТ)	≅0.00
ИНАЯ ФОРМА ОПЛАТЫ	≅0.00

ВОЗВРАТ ПРИХОДА	
НАЛИЧНЫМИ	≅0.00
ЭЛЕКТРОННЫМИ	≅0.00
ПРЕДВАРИТЕЛЬНАЯ ОПЛАТА (АВАНС)	
ПОСЛЕДУЮЩАЯ ОПЛАТА (КРЕДИТ)	≅0.00
ИНАЯ ФОРМА ОПЛАТЫ	≅0.00

ВОЗВРАТ РАСХОДА	
НАЛИЧНЫМИ	≅40.00
ЭЛЕКТРОННЫМИ	≅0.00
ПРЕДВАРИТЕЛЬНАЯ ОПЛАТА (АВАНС)	
ПОСЛЕДУЮЩАЯ ОПЛАТА (КРЕДИТ)	≅0.00
ИНАЯ ФОРМА ОПЛАТЫ	≅0.00

ЧЕКИ КОРРЕКЦИИ	
ПРИХОД	≅1.00
РАСХОД	≅1.00

ВНЕСЕНИЕ	≅0.00
ВЫПЛАТА	≅0.00

СУММА НАЛОГОВ ПО ТИПАМ	
ПРИХОД	
НДС 18%	≅6.10
СУММА НАЛОГОВ ПО ТИПАМ	
РАСХОД	
НДС 18%	≅6.10
СУММА НАЛОГОВ ПО ТИПАМ	
ВОЗВРАТ РАСХОДА	
НДС 18%	≅6.10

ВНЕСЕНИЙ	0000
ВЫПЛАТ	0000
СЛУЖЕБНЫХ ДОКУМЕНТОВ	0000

Состояние обмена с ОФД	
Непереданных ФД:	00001
ФД №25	15.10.17 13:37

ИНКАССАЦИЯ	
ВЫРУЧКА	≅800.00
СМЕННЫЙ ИТОГ ПРИХОДА	≅930.00
СМЕННЫЙ ИТОГ ВОЗВРАТА ПРИХОДА	≅800.00
СМЕННЫЙ ИТОГ РАСХОДА	≅0.00
СМЕННЫЙ ИТОГ ВОЗВРАТА РАСХОДА	≅40.00
НЕОБНУЛЯЕМАЯ СУММА ПРИХОДА	≅9876.00
НЕОБНУЛЯЕМАЯ СУММА РАСХОДА	≅450.00

ОТЧЕТ О ЗАКРЫТИИ СМЕНЫ	
Пользователь:	ООО «АВС»
Адрес:	Москва, ул. Южная, д.32
Место расчетов	Москва, ул. Новая, д.1
Смена №	00003
Чеков за смену	00007
Непереданных ФД	00001
ФД за смену	00004
ФД не переданы с	15.10.17
Касса:	001
Кассир:	СИС. АДМИНИСТРАТОР
Дата	15.10.17 13:37
Время	
ИНН:	123456789012
РН ККТ:	123456789012
ЧЗН ККТ:	00108200000012†
ФН №	1234567890123456
ФД №	0000000102
ФП:	9876543218



В отчете о состоянии счетчиков с гашением печатается наименование типа оплаты. В случае если наименование ЭЛЕКТРОННЫМИ фискального типа оплаты совпадает с наименованием пользовательского типа оплаты, то этот тип оплаты не печатается.

Программирование ККТ



Изделие имеет целый ряд настраиваемых параметров. Для работы с этими параметрами в изделии существует отдельный режим – режим программирования. Описание всех таблиц данной ККТ представлено в **Протоколе работы ККТ** (документ выложен на сайте компании АТОЛ <http://www.atol.ru>).



Программировать таблицы можно с помощью Утилиты «Редактор таблиц», которая устанавливается автоматически при установке Драйвера ККТ (подробнее про установку продукта «Драйвер ККТ» изложено в разделе «Установка драйвера под ОС Windows» на странице 94, о работе с Утилитой – в разделе «Утилита «Редактор таблиц» на странице 104).

В случае если нет возможности подключить ККТ к ПК, то настройку некоторых параметров можно выполнить на ККТ. Для этого нужно включить ККТ, в меню РОЛЬ выбрать пункт СИС.АДМИНИСТРАТОР, подтвердить выбор нажатием на кнопку **[Ввод/=]**. Ввести пароль системного администратора (по умолчанию «30»), подтвердить ввод. На дисплее ККТ откроется меню НАСТРОЙКИ:

НАСТРОЙКИ	Описание
1. ДАТА И ВРЕМЯ	– Настройка даты и времени в ККТ
2. ЛИЦЕНЗИИ	– Ввод кода защиты ¹
3. ИНТЕРФЕЙСЫ	– Настройка интерфейсов обмена с ПК, ОФД
4. НАСТРОЙКА ПЕЧАТИ	– Настройка яркости печати и размера шрифта в ККТ
5. ПРОСМОТР БАЗЫ ТОВ.	– Просмотр базы товаров, запрограммированной в ККТ
6. ЗВУК КНОПОК	– Настройка звука нажатия на кнопку.
7. РЕЖИМ ПРОДАЖ	– Выбор режима продаж (по свободной цене или по коду товара).
8. ПОЛЬЗОВАТЕЛЬ	– Настройка автоматического входа в режим оформления кассовых чеков с паролем кассира.

Перемещение по списку осуществляется клавишами **[-/↓]** (вниз) и **[+/↑]** (вверх) либо нажатием на цифровую клавишу, число на которой соответствует номеру выбираемого пункта меню. Для подтверждения выбора нужно нажать кнопку **[Ввод/=]**.

Программирование даты

Для ввода даты и времени нужно ввести пароль системного администратора (по умолчанию «30»), перейти к меню **НАСТРОЙКИ**, выбрать пункт **ДАТА/ВРЕМЯ** и подтвердить выбор нажатием на клавишу **[Ввод/=]** (о режиме программирования изложено в разделе «Программирование ККТ» на странице 37). На дисплее отобразятся введенные дата и время:

¹ – код защиты вводится в ККТ при производстве, в случае если в ККТ выполнена инициализация памяти и код защиты стерт, то код защиты нужно ввести (код защиты указан в «Паспорте» на данную ККТ).

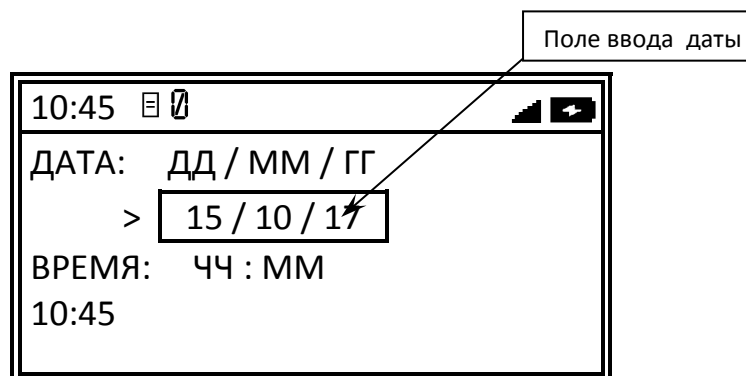

Для изменения даты можно сразу ввести новое значение даты, при этом все цифры ранее введенного значения даты будут заменены новыми цифрами. Или можно сначала стереть ранее введенную дату, нажав на клавишу [\leftarrow] (поле ввода даты будет иметь вид: $_ _ / _ _ / _ _$), затем ввести новую дату. Далее подтвердить ввод нажатием клавиши [**Ввод** / =] (при этом ККТ издаст звуковой сигнал). ККТ перейдет к вводу времени, поле ввода времени станет активным:

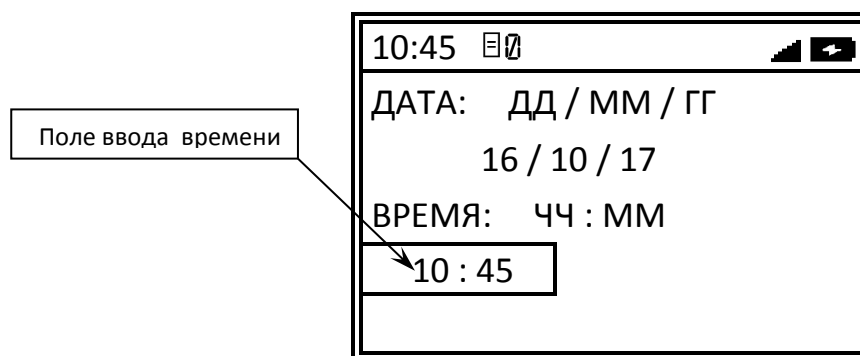

Ввести время – при нажатии на первую цифровую клавишу введенное ранее значение времени будет стерто. После ввода времени нажать на клавишу [**Ввод** / =], при этом ККТ воспроизведет звуковой сигнал и перейдет к меню **НАСТРОЙКИ**. Для выхода из режима программирования нужно нажать на кнопку [**С**], ККТ перейдет к основному меню. Для ввода пароля кассира нужно еще раз нажать на кнопку [**С**], ККТ перейдет в режим **Выбора**.

Ввод кода защиты

В данной ККТ в режиме программирования можно ввести коды защиты. Коды защиты вводятся в ККТ при производстве. В случае если ККТ была перепрограммирована с последующей инициализацией памяти (коды защиты стерты), то необходимо их ввести. Для этого в режиме **Выбора** ввести пароль системного администратора (по умолчанию «30»), перейти к меню **НАСТРОЙКИ** выбрать пункт **2. ЛИЦЕНЗИИ** и подтвердить выбор нажатием на клавишу [**Ввод** / =] (о режиме программирования изложено в разделе «Программирование ККТ» на странице 37). На дисплее отобразится меню **НОМЕР КОДА ЗАЩИТЫ**:

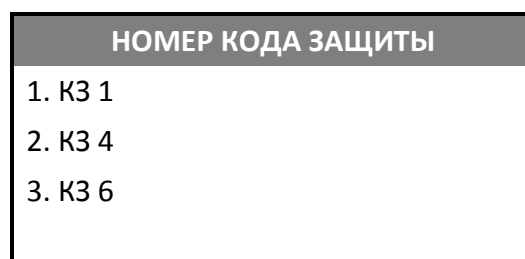

Выбрать номер кода защиты, который нужно ввести (перемещение по списку осуществляется клавишами [-/↓] (вниз) и [+/\↑] (вверх) или нажатием на соответствующую цифровую клавишу ККТ, для подтверждения выбора нужно нажать кнопку [Ввод/=]). Отобразится поле для ввода кода защиты:

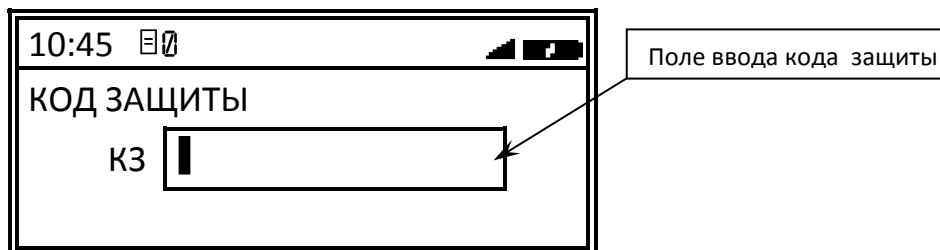

Ввести код защиты (коды защиты указаны Паспорте на данную ККТ), подтвердить ввод нажатием кнопки [Ввод/=] при этом ККТ перейдет в меню выбора кода защиты. В случае если введено неверное значение, его нужно стереть – нажать кнопку [←], и произвести ввод данных повторно.

Настройка каналов обмена

Для настройки каналов обмена с ПК или ОФД нужно ввести пароль системного администратора (по умолчанию «30»), перейти к меню **НАСТРОЙКИ**, выбрать пункт **ИНТЕРФЕЙСЫ** и подтвердить выбор нажатием на клавишу [Ввод/=] (о режиме программирования изложено в разделе «Программирование ККТ» на странице 37). На дисплее отобразится меню **ИНТЕРФЕЙС**:

ИНТЕРФЕЙС	Описание
1. КАНАЛ ПК	– Настройка канала обмена с ПК
2. КАНАЛ ОФД	– Настройка канала обмена с ОФД

Настройка канала обмена с ПК

Данная ККТ может обмениваться данными с ПК по разным интерфейсам, для настройки канала обмена нужно в меню **ИНТЕРФЕЙС** выбрать пункт **КАНАЛ ПК**, на дисплее ККТ отобразится список возможных интерфейсов. Перемещение по списку осуществляется клавишами [-/↓] (вниз) и [+/\↑] (вверх) либо нажатием на цифровую клавишу, число на которой соответствует номеру выбираемого пункта меню. Для подтверждения выбора нужно нажать кнопку [Ввод/=].

КАНАЛ ПК	Описание
1. USB	– По интерфейсу USB
2. ETHERNET DHCP	– По интерфейсу Ethernet (динамический IP-адрес)
3. ETHERNET STATIC	– По интерфейсу Ethernet (статический IP -адрес)
4. WI-FI AP	– По интерфейсу WiFi (ККТ в режиме «Станция»)
5. WI-FI STATION	– По интерфейсу WiFi (ККТ в режиме «Точка доступа»)
6. BLUETOOTH	– По интерфейсу Bluetooth



IP-адрес называют статическим, если он остается постоянным при каждом выходе в интернет, а динамическим, если меняется через определенный период времени.



Подробнее о работе по WiFi изложено в разделе «Особенности работы по WiFi» на странице 101.

Настройка канала обмена с ОФД

Обмен данными с оператором фискальных данных может осуществляться по разным интерфейсам.



Перед началом работы необходимо выполнить настройку нужного интерфейса в таблицах ККТ:

- Параметры интерфейса Ethernet, W-Fi и Bluetooth – Таблица 2. «Настройки»;
- Параметры интерфейсов GSM и WiFi – Таблица 17. «Настройки GSM/WiFi».

Подробнее изложено в разделе «Утилита «Редактор таблиц» на странице 104.

Для настройки канала обмена нужно в меню **ИНТЕРФЕЙС** выбрать пункт **КАНАЛ ОФД**, на дисплее ККТ отобразится список возможных интерфейсов. Перемещение по списку осуществляется клавишами [←/↓] (вниз) и [→/↑] (вверх) либо нажатием на цифровую клавишу, число на которой соответствует номеру выбираемого пункта меню. Для подтверждения выбора нужно нажать кнопку [Ввод/=].

КАНАЛ ОФД	Описание ¹
1. ETHERNET OVER USB	– По интерфейсу EthernetOverUSB
2. ETHERNET DNCP	– По интерфейсу Ethernet (динамический IP-адрес)
3. ETHERNET STATIC	– По интерфейсу Ethernet (статический IP-адрес)
4. WI-FI AP	– По интерфейсу Wi-Fi (режим «Точка доступа»)
5. WI-FI STATION	– По интерфейсу Wi-Fi (режим «Станция»)
6. GSM	– По интерфейсу 2G
7. EoTRANSPORT	– По интерфейсу EthernetOverTransport (при подключении по Bluetooth)



Подробнее о настройке интерфейса EthernetOverUsb изложено в разделе «Особенности работы с EthernetOverUsb» на странице 100.

После изменения канала обмена с ОФД нужно выйти из режима программирования и перезагрузить ККТ.

¹ – настройку канала связи с ОФД также можно выполнить посредством Утилиты «Редактор таблиц».

Настройка печати

В данной ККТ в режиме программирования можно выполнить настройку параметров печати – изменить яркость печати и/или размер шрифт. Для настройки печати нужно в меню **НАСТРОЙКИ**, выбрать пункт **НАСТРОЙКА ПЕЧАТИ** и подтвердить выбор нажатием на клавишу **[Ввод/=]** (о режиме программирования также изложено в разделе «Программирование ККТ» на странице 37). На дисплее отобразится меню **НАСТРОЙКА ПЕЧАТИ**. Перемещение по списку осуществляется клавишами **[-/↓]** (вниз) и **[+/↑]** (вверх) либо нажатием на соответствующую цифровую клавишу, для подтверждения выбора нужно нажать кнопку **[Ввод/=]**.

НАСТРОЙКА ПЕЧАТИ	Описание ¹
1. ЯРКОСТЬ	– Настройка яркости
2. ШРИФТ	– Настройка шрифта

Настройка яркости

Для настройки яркости нужно в меню **НАСТРОЙКА ПЕЧАТИ** выбрать пункт **ЯРКОСТЬ**, подтвердить нажатием на кнопку **[Ввод/=]**. Откроется список значений параметра (ЯРКОСТЬ 1 – печатаемый на ЧЛ текст самый темный, ЯРКОСТЬ 15 – печатаемый текст самый светлый).

ЯРКОСТЬ ПЕЧАТИ
1. ЯРКОСТЬ 1
2. ЯРКОСТЬ 2
...
6. ЯРКОСТЬ 6 – def
...
9. ЯРКОСТЬ 9
ЯРКОСТЬ 10
...
ЯРКОСТЬ 15

Перемещение по списку осуществляется клавишами **[-/↓]** (вниз) и **[+/↑]** (вверх) либо нажатием на соответствующую цифровую клавишу (для пунктов 1–9), для подтверждения выбора нужно нажать кнопку **[Ввод/=]**. В строке с наименованием текущего режима печати отображается слово «def». По умолчанию в ККТ установлен режим яркости **6**. При установке яркости рекомендуется производить пробную печать для контроля читабельности печатаемого текста.

¹ – настройку параметров печати можно выполнить посредством Утилиты «Редактор таблиц».

Настройка шрифта

В данной ККТ доступно 4 шрифта. Для настройки нужно в меню **НАСТРОЙКА ПЕЧАТИ** выбрать пункт **ШРИФТ**, подтвердить нажатием на кнопку **[Ввод/=]**. Откроется список значений параметра:

ШРИФТ ПЕЧАТИ	Описание
1. ШРИФТ 1	– 12x16 ¹
2. ШРИФТ 2 – def	– 12x10
3. ШРИФТ 3	– 10x14
4. ШРИФТ 4	– 9x14

Перемещение по списку осуществляется клавишами **[-/↓]** (вниз) и **[+/\↑]** (вверх) либо нажатием на соответствующую цифровую клавишу, для подтверждения выбора нужно нажать клавишу **[Ввод/=]**. По умолчанию в ККТ установлено значение ШРИФТ 2 (12x10). При установке яркости рекомендуется производить пробную печать для контроля читабельности печатаемого текста.



При выборе шрифта нужно учитывать следующее: шрифт 1 – самый высокий (16 точек по вертикали), а шрифт 2 – самый низкий. То есть одинаковые чеки (с равным количеством строк), напечатанные разным шрифтом будут разной длины (строка, напечатанная шрифтом 1 (12x16), будет длиннее).

Звук клавиш

В данной ККТ можно включить или отключить звук, который воспроизводится при нажатии клавиш ККТ. Чтобы включить или выключить звук, нужно в меню **НАСТРОЙКИ** выбрать пункт **ЗВУК КЛАВИШ**, нажать клавишу **[Ввод/=]** для подтверждения. На дисплее отобразиться список действий:

ЗВУК КНОПОК
1. ВКЛ.
2. ВЫКЛ.

Перемещение по списку осуществляется клавишами **[-/↓]** (вниз) и **[+/\↑]** (вверх) или нажатием на соответствующую цифровую клавишу. Для подтверждения выбора нужно нажать клавишу **[Ввод/=]**.

Режим продаж

В ККТ есть возможность оформлять кассовые чеки продажи/покупки/возврата продажи/возврата покупки по коду товара или по свободной цене. Для работы по кодам товара должна быть запрограммирована Таблица 1. «База товаров». Чтобы настроить режим

¹ – первое и второе число обозначают количество пикселей по вертикали и горизонтали соответственно.

продаж в ККТ, нужно в меню **НАСТРОЙКИ** выбрать пункт **РЕЖИМ ПРОДАЖИ**, подтвердить выбор нажатием на клавишу **[Ввод/=]**. На дисплее отобразится список режимов продажи.

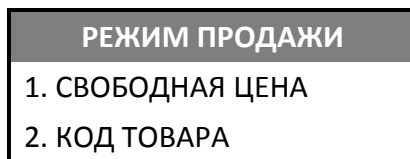

Перемещение по списку осуществляется клавишами **[-/↓]** (вниз) и **[+/\↑]** (вверх) или нажатием на соответствующую цифровую клавишу. Для подтверждения выбора нужно нажать клавишу **[Ввод/=]**.

Пользователь

В данной ККТ можно настроить автоматический вход в режим оформления кассовых чеков сразу после включения ККТ. Для удобства в ККТ можно посмотреть, для какого кассира настроен автоматический переход. Для того нужно в меню **НАСТРОЙКИ** выбрать пункт **ПОЛЬЗОВАТЕЛЬ** и подтвердить вход нажатием клавиши **[Ввод/=]**. При этом на дисплее отобразится информация о кассире:

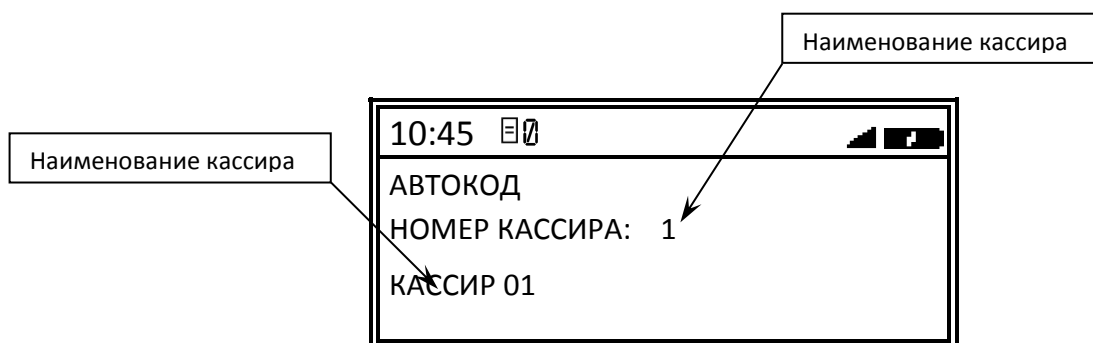

Для выхода в меню **НАСТРОЙКИ** нажать на клавишу **[С]**.

Просмотр базы товаров

В режиме программирования ККТ можно просматривать запрограммированную базу товаров. Для этого в меню **НАСТРОЙКИ** нужно выбрать пункт **ПРОСМОТР БАЗЫ ТОВ.** При этом на дисплее отобразится информация о первом запрограммированном товаре (все параметры для каждого товара программируются с помощью Утилиты «Редактор таблиц», подробнее изложено на странице 104). Далее показано, как отображается на дисплее ККТ информация о товаре с кодом № 0001 (нужно обратить внимание, что все настройки товара имеют сокращенное обозначение, полное наименование настройки указано в подписях к сокращениям).

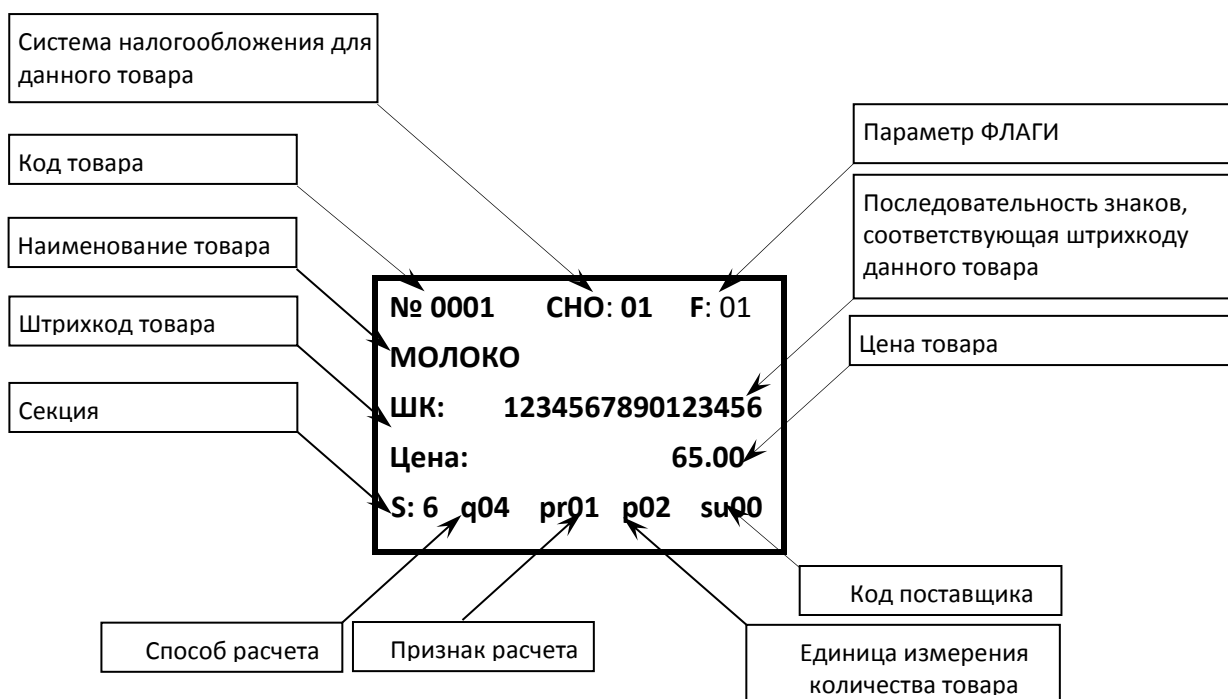

Перемещение по базе товаров осуществляется клавишами [-/↓] (переход к товару с кодом на 1 меньше) и [+/\↑] (переход к товару с кодом на 1 больше). В случае если в ККТ какой-либо товар не запрограммирован, то в месте расположения параметра ФЛАГИ будет отображено слово УДАЛЕН. Для перехода к меню **НАСТРОЙКИ** нужно нажать кнопку [С], для перехода к основному меню ККТ нужно еще раз нажать кнопку [С].



В данной ККТ для каждого товара запрограммированы параметры такие как: код товара, наименование, цена товара, признак и способ расчета и т.д. В случае если запрограммированный товар отсутствует в Базе товаров временно, то можно не удалять всю информацию о товаре, а присвоить параметру ФЛАГИ значение 255 – это означает, что товар отсутствует в Базе. При этом при просмотре Базы товаров на дисплее ККТ отобразится вся информация о товаре, но в правом верхнем углу отобразится сообщение УДАЛЕН.

Сервисный режим (тестовый)

В сервисном режиме можно вывести на печать документы: «Диагностика соединения с ОФД», «Информация о ККТ», «Демонстрационная печать» и «Технологический прогон». Подробнее о том, как распечатать документ, изложено в разделе «Сервисный режим (тестовый)» на странице 38.

Информация об изделии

Документ «Информация о ККТ» имеет вид:

АТОЛ 91Ф	
ИНФОРМАЦИЯ О ККТ	
ЭЛЕКТРОННЫЙ БЛОК	1.3
УНИКАЛЬНЫЙ НОМЕР	XXXXXXXXXXXXXXXXXXXXXXXXXXXX
LAN MAC-адрес	01:02:03:04:05:06
КОД ЗАЩИТЫ 1	XXXXXXXXXXXXXXXX
XXXXXXXXXXXXXXXX	НЕНОРМ
КОД ЗАЩИТЫ 4	1234567890123456
	НОРМ
КОД ЗАЩИТЫ 6	XXXXXXXXXXXXXXXX
XXXXXXXXXXXXXXXX	НЕНОРМ
БАТАРЕЯ ЧАСОВ (2.2 – 3.3.)	= 3.1 В
	НОРМ
АККУМУЛЯТОР (3.3 – 4.2)	4.15 В
ЗАРЯЖАЕТСЯ. . .	83%
ДАТА РЕГИСТРАЦИИ	01.01.2017
НОМЕР ККТ В МАГАЗИНЕ	01
ППЗУ	НОРМ
ФН	
ФИСКАЛИЗИРОВАН	ДА
ФИСК.РЕЖИМ ЗАКРЫТ	НЕТ
ВЕРСИЯ	1.34
СРОК ДЕЙСТВИЯ	01.01.2019
ПЕРЕРЕГИСТРАЦИЙ/ОСТАЛОСЬ	2/28
ФФД ФН	1.0
НАРАБОТКА	
ДВИГАТЕЛЬ, ВСЕГО	764296
ГОЛОВКА, ВСЕГО	468276
ДВИГАТЕЛЬ, СБРОС	41300
ГОЛОВКА, СБРОС	26048
ТЕМПЕРАТУРА ГОЛОВКИ	26С
ID СЕРИИ (4555):	
1	4555
3	2893
ФФД ККТ	1.05
СВЯЗЬ С ПК	
КАНАЛ ОБМЕНА БЫЛ	USB
КАНАЛ ОБМЕНА ВРЕМЕННО	USB
ПРОТОКОЛ ОБМЕНА	АТОЛ 3.0
Дата Время	15.10.2017 18:02
ИНН:	123456789022
РН ККТ:	1234567891234567
↑ЗН ККТ:	00108200000012↑
ФН №	9876543210123456
ЖДЕМ ВАС СНОВА!	



Информация о заряде аккумулятора может не печататься, если аккумулятор установлен (его заряд более 40%) и подключен блок питания.

Демонстрационная печать

Документ «Демонстрационная печать» рекомендуется печатать для визуальной оценки параметров печати информации на чековой ленте. Информация в документе печатается разными шрифтами и с разной яркостью (образец документа представлен ниже):

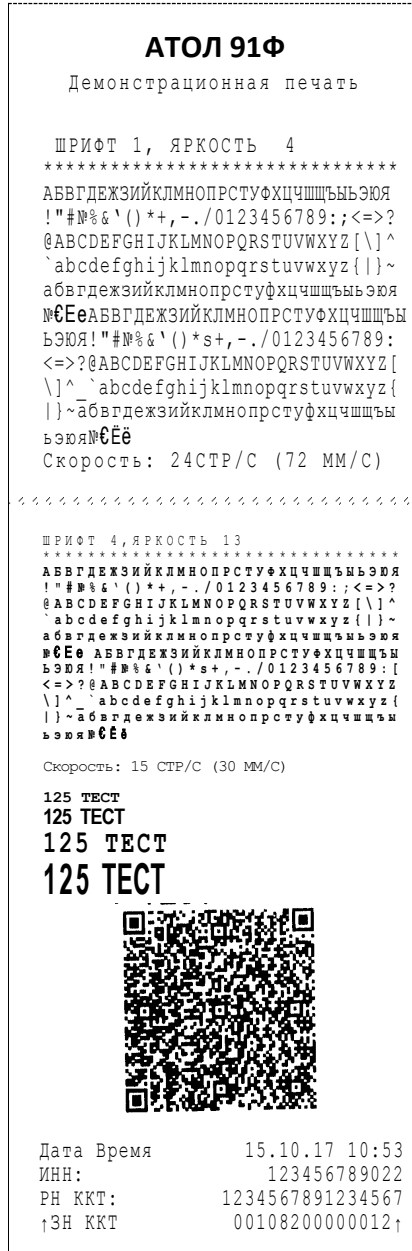

Технологический прогон

Технологический прогон рекомендуется выполнять для проведения тестирования работоспособности ККТ и ее составляющих: аккумулятора, батареи энергонезависимых часов, печатающего механизма, динамика, клавиатуры, дисплея, разъемов и т.д. Подробнее о том, как распечатать документ, изложено в разделе «Сервисный режим (тестовый)» на странице 38. Образец печатаемого документа «Технологический прогон» представлен в документе «Инструкция по сервисному обслуживанию и ремонту (выложен на сайте компании АТОЛ atol.ru).

Диагностика соединения с ОФД

В сервисном режиме работы ККТ можно выполнить диагностику соединения с оператором фискальных данных. В данном разделе представлена неполная информация о диагностике соединения с ОФД, подробнее изложено в документе «Диагностика соединения с ОФД» (представлен на сайте компании АТОЛ atol.ru), в котором описана диагностика при различных вариантах соединения с ОФД. Далее представлен образец документа для интерфейса WiFi.

```

Диагностика соединения с ОФД

Непереданных ФД                3
ФД не переданы с 15.10.2017 10:18

Адрес ЛК:                servise.atol.ru
Порт                     08
Адрес ОФД:                192.168.2.163
Порт:                    1111
DNS:                     0.0.0.0
Канал связи:              WiFi

Настройки модуля WiFi:
Режим работы:            Station
SSID:                    >atol1111<
Password:                >atol1234<
Модуль:                  Присутствует
Подкл. к точке доступа:  Есть
Уровень сигнала:         -44dbm(100%)
IP адрес:                 192.168.20.87

Выход в интернет:        Есть
Доступ к тест.стр.:      Есть
Подключение к ОФД:       Есть
Подключение к ЛК         Есть

Диагностика завершена успешно

Касса:                    001
ИНН:                      123456789012
Дата Время                15.10.2017 11:01
РН ККТ:                   1234567890
ФН №                      1234567890123456
↑ЗН ККТ:                   00108200000012↑

```

Модуль модема может быть в статусах:

- **Работа** – означает, что модем находится в работе и документ содержит актуальные данные;
- **Инициализация** – означает, что модем еще не проинициализирован и в документе не все данные актуальны. Для получения достоверной информации нужно повторно выполнить диагностику соединения с ОФД.

Неполадки и способы их устранения



При первом подключении ККТ по USB в Диспетчере устройств на ПК определяется только один порт:

- На ПК установлена устаревшая версия Драйвера – необходимо удалить драйвера устройства, Драйвер ККТ, затем установить Драйвер ККТ крайней версии (ПО Драйвера выложено на сайте компании АТОЛ).

ККТ не реагирует на нажатия кнопки:

- Идет отработка какой-либо команды – дождаться окончания выполнения текущей операции.
- Произошло замятие бумаги – освободить бумагу.
- ККТ вышла из строя – устранить неполадки или обратиться в сервисную организацию, обслуживающую данную ККТ.
- ККТ настроена на работу с кассовым ПО (Введен код защиты № 1), при этом клавиатура заблокирована. Подключить ККТ к ПК, запустить Драйвер торгового оборудования и перепрограммировать ККТ.
- На дисплее изделия выведен код ошибки – сбросить вывод ошибки, нажав клавишу [С].
- Аккумулятор разряжен полностью (на дисплее код ошибки «Недостаточно питания») – подключить блок питания и зарядить аккумулятор.

ККТ заблокирована при расхождении даты и времени с таймером ФН:

- ККТ не входит в режим оформления кассовых чеков (смена превысила 24 часа, закрыть смену (снять отчет о закрытии смены)).
- В ККТ заблокировано оформление фискальных документов по причине расхождения даты и времени ККТ с таймером ФН – при необходимости закрыть смену и ввести корректные дату и время в ККТ.

Изделие не входит в режим и издает звуковой сигнал:

- Неверный номер режима или пароль – уточнить режим и пароль.
- Не введен код защиты – ввести код защиты, запрограммировав Таблицу 10. «Код защиты» указан в Паспорте для ККТ).
- Режим заблокирован при попытке входа в режим ФН до регистрации. Произвести регистрацию ККТ (подробнее о регистрации изложено в документе «Регистрация ККТ», который выложен на сайте компании АТОЛ).

ККТ не входит в режим и на дисплее сообщение об ошибке «Смена превысила 24 часа»

- Смена превысила 24 часа – закрыть смену.

ККТ заблокирована и не входит в режим:

- ККТ заблокирована в режиме ввода даты – ввести правильную дату.

- Не завершены операции регистрации ККТ, закрытия смены и др. или данные не переданы ОФД (истек срок ожидания) – завершить операцию и/или настроить связь для корректного обмена с ОФД.
- В ККТ отсутствует ФН (ККТ заблокирована) – проверить подключение ФН в БУ ККТ, проверить исправность кабеля ФН, проверить исправность ФН. При обнаружении неполадки, устранить ее (обратиться с сервисную службу).
- ККТ заблокирована, при попытке входа в режим воспроизводит характерный звуковой сигнал, по причине несоответствия заводского номера ККТ установленному в нем ФН – установить ФН в соответствующий экземпляр ККТ с правильным заводским номером.

ККТ не отвечает на команды:

- ККТ выключена – включить питание.
- ККТ вышла из строя – устранить неполадки или обратиться в сервисную организацию, обслуживающую данную ККТ.

ККТ не входит в режим оформления кассовых чеков:

- Закрыт ФН – установить новый экземпляр ФН и проверить регистрацию ККТ.

ККТ издает периодические звуковые сигналы, ошибку «Нет бумаги»:

- Бумага закончилась, вставить бумагу.
- Поднят рычаг принтера – опустить рычаг принтера.
- Произошло замятие ЧЛ – подмотать рулон бумаги.
- Проверить датчик бумаги – при обнаружении неполадки обратиться с сервисную организацию.

При сканировании штрихкода товара ККТ выводит на дисплей ошибку «Штрихкод не найден»

- Штрихкод не найден в базе товаров – запрограммировать товар с указанием соответствующего штрихкода в базе товаров.

При вводе кода товара ККТ выводит на дисплей ошибку «Неверный код товара»

- Код товара не найден в базе товаров – ввести верный код товара либо запрограммировать новый товар.
- Товар запрограммирован, но параметру Флаги для данного товара присвоено значение 255, это означает, что продажа товара в данный момент невозможна – запрограммировать параметр **Флаги** (подробнее изложено в разделе «Вкладка «База товаров» на странице 109) для товара либо указать другой код товара.

При снятии отчета с гашением произошел сбой, ККТ выдает ошибку «Снятие отчета прервалось»:

- необходимо повторно закрыть смену.

Отсутствует печать одной или нескольких точек:

- Неисправна печатающая головка – выключить ККТ и обратиться в сервисную организацию, обслуживающую данную ККТ.

Отсутствует печать:

- Неисправна печатающая головка – выключить ККТ и обратиться в сервисную организацию, обслуживающую данную ККТ.
- Недостаточный прижим печатающей головки – обратиться в сервисную организацию.
- Недостаточная яркость печати – увеличить Яркость печати.
- Неправильно установлен рулон ЧЛ – подробнее изложено в разделе «Заправка бумаги» на странице 18.

При включении питания ККТ подает периодические звуковые сигналы:

- Открыта крышка ККТ – закрыть крышку.

При включении питания ККТ подает периодические звуковые сигналы, печатает на чековой ленте «НЕНОРМ» (возможно, в любом из пунктов):

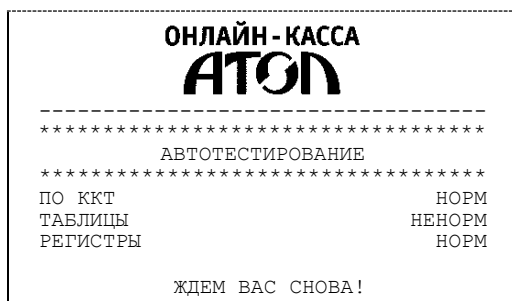

- ККТ вышла из строя – обратиться в сервисную организацию.

При включении питания ККТ печатает:

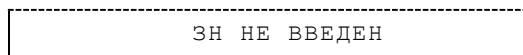

- Ввести заводской номер (подробнее о вводе заводского номера изложено в документе «Регистрация ККТ. Методика проведения»).

Или

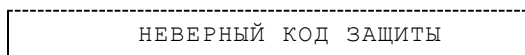

- Ввести правильный код защиты (указывается в Паспорте данной ККТ).

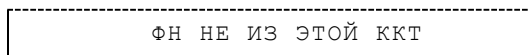

- Установить ФН, с которым зарегистрирована данная ККТ.

Или

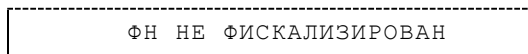

- В ККТ установлен новый экземпляр ФН, который не фискализирован – выполнить перерегистрацию ККТ с указанием причины перерегистрации «Замена ФН» (подробнее о перерегистрации изложено в документе «Регистрация ККТ. Методика проведения», который представлен на сайте компании АТОЛ).

Или

НЕОБХОДИМО ОТПРАВИТЬ ФД ОФД

- Установить связь с ОФД – отправить данные о фискальном документе.

Или

НОМЕР ФД ВОССТАНОВЛЕН ИЗ ФН

- Сбой в работе ККТ (номер фискального документа не сохранен) – ФД восстановлен автоматически из ФН.

В отчете с гашением печатается текст:

ПРЕВЫШЕНО ВРЕМЯ ОЖИДАНИЯ ОТВЕТА ОФД

- Установить связь с ОФД, получить подтверждение.

ОШИБКА ФН

или

ТРЕБУЕТСЯ ЗАМЕНА ФН

- Заменить ФН.

При печати ККТ на бумаге остается темный след от головки:

- Температура головки принтера превысила 64° С. Рекомендуется понизить яркость печати. Продолжение работы возможно после понижения температуры головки принтера. А также во избежание перегревов печатающей головки при печати объемных документов рекомендуется печатаемую информацию располагать ближе к центру в связи с тем, что температурный датчик расположен по центру печатающего устройства.

При входе в режим оформления кассовых чеков или режим отчета с гашением ККТ отвечает «Проверьте дату и время»:

- Необходимо установить Дату и Время.

В ФН переданы неверная дата или время:

- Необходимо установить Дату и Время.

Некорректное значение параметров команды ФН:

- Необходимо повторно ввести реквизиты регистрации ККТ и провести регистрацию ККТ.

Превышение размеров TLV данных ФН:

- Ввести верные реквизиты и параметры регистрации ККТ и выполнить регистрацию ККТ.

Нет транспортного соединения ФН:

- Устранить неполадку соединения ККТ с ФН, повторно ввести данные и провести регистрацию ККТ.

В ФН есть неотправленные ФД:

- Требуется завершить отправку ФД.

В отчете о закрытии и открытии смены печатается:

РЕСУРС ФН МЕНЕЕ 30 ДНЕЙ

или

РЕСУРС ФН МЕНЕЕ 3 ДНЕЙ

или

ПАМЯТЬ ФН ЗАПОЛНЕНА

- Заменить ФН.

ОФД НЕ ОТВЕЧАЕТ

- Перезагрузить ККТ, проверить настройку связи с ОФД. В случае если настройки верные, но ОФД не отвечает, нужно обратиться к ОФД, дождаться устранения неполадок сервера ОФД и повторить операцию.

Данные не отправляются ОФД при работе через GSM модем/ WiFi/EthernetOverUsb:

- Выполнить диагностику соединения с ОФД (см. раздел «Диагностика соединения с ОФД»). В зависимости от неполадки в соединении (соответствующая информация будет напечатана в документе), нужно выполнить необходимые действия. Подробнее изложено в документе «Диагностика соединения с ОФД», который представлен на сайте компании АТОЛ atol.ru, включающий описание диагностики при различных вариантах соединения с ОФД.

В отчете о закрытии смены печатается:

ОФД НЕ ОТВЕЧАЕТ

- Перезагрузить ККТ, проверить настройку связи с ОФД. В случае если настройки верные, но ОФД не отвечает, нужно обратиться к ОФД, дождаться устранения неполадок сервера ОФД и повторить операцию.

Приложение 1



В данном разделе представлен пример документа ФФД 1.05, подробное описание изложено в документе «Форматы фискальных документов, обязательных к использованию», представленные на сайте ФНС.

Реквизиты товарной позиции в кассовом чеке

При оформлении товарной позиции на печать выводятся следующие реквизиты: наименование товара, цена товара, количества товара, стоимость, информация о налогах.

Оформление товарной позиции

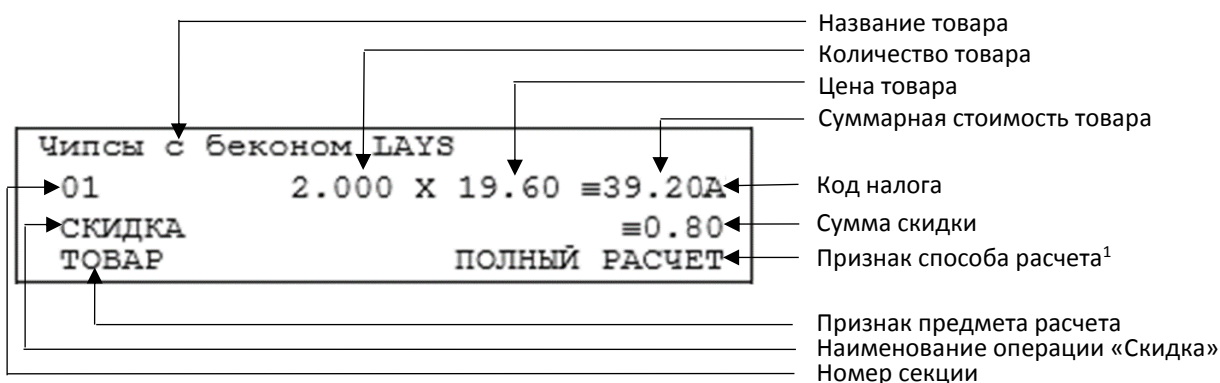

Наименование товара

В данной ККТ есть возможность печать наименования товара.

Количество товара

Количество товара указывается с точностью до третьего знака после запятой (с точностью до граммов, миллилитров и т. д. для соответствующих товаров). Разделителем целой и дробной части служит символ точки «.»

Цена и суммарная стоимость товара

Цена и суммарная стоимость товара указываются в рублях и копейках, разделителем рублей и копеек служит символ точки «.». Все суммы в чеке защищены специальным символом знака тождества «≡». Данный символ невозможно вывести на печать в произвольном месте, ККТ печатает его автоматически перед значениями денежных регистров в чеках и отчетах. Таким образом, ККТ, выделяя значение денежного регистра, обеспечивает невозможность оформления документов, содержащих произвольные данные.

Сумма скидки

В данной ККТ возможно начислять суммовые и процентные скидки и надбавки (наценки).

Код налога

В чеке печатается только код налога, а его наименование и ставка – в блоке реквизитов.

¹ – Подробное описание реквизитов изложено разделе «Способ расчета» и в Протоколе работы ККТ (выложен на сайте компании АТОЛ).

Блок реквизитов кассового чека

	ИТОГ	≡89.20	←	Информация об оплате кассового чека
	А:Сумма НДС 18%	≡7.63	←	Блок информации о налогах (код, наименование, ставка и сумма налога)
	В:Сумма НДС 10%	≡3.56		

	НАЛИЧНЫМИ	≡60.00	←	Блок информации об оплате кассового чека
	ЭЛЕКТРОННЫМИ	≡39.20		
	ПЛАТ. КАРТОЙ	≡39.20		
	ПОЛУЧЕНО	≡99.20		
	СДАЧА	≡10.00		

	Пользователь:	ООО «АВС»	←	Наименование пользователя
	Адрес:	Москва, ул.Новая, д.1	←	Адрес расчетов
	Эл.адр. отправителя:	shop@atol.ru	←	Электронный адрес отправителя
	Место расчетов:	Москва, ул.Южная, д.32	←	Адрес места расчетов
	Кассир:	Сидоров В.А.	←	Должность и ФИО кассира
	ОФД:	ОФД №1	←	Наименование оператора фискальных данных
	Сайт ФНС:	www.nalog.ru	←	Адрес сайта для проверки ФП

Признак регистрации ККТ в ФНС, заводской номер ККТ	→	↑ЗН ККТ:00108200000012↑	←	ИНН пользователя
Регистрационный номер ККТ	→	РН ККТ:1234567890123456		
Номер фискального накопителя	→	ФН № 1234567890123456	←	QR код, содержит реквизиты кассового чека и фискальный признак
Номер фискального документа	→	ФД № 0000000118		
Фискальный признак документа	→	ФП: 9876543210		
Номер смены	→	Смена № 00006		
Номер кассового чека	→	Чек № 00003		
Дата и время закрытия чека	→	05.02.18 14:35		
Наименование операции	→	ПРИХОД		
Система налогообложения	→	СНО: ОСН		



До проведения регистрации ККТ в налоговых органах, фискальный признак не печатается.

При считывании QR-кода приложением будет отображена последовательность символов:

t=20160620T1638&s=100.00&fn=000110000105&i=1234567890&fp=123456&n=2

В QR-коде зашифрована следующая информация о кассовом чеке:

t – дата (в формате ГГГГММДД), символ **T** – время чека (в формате ЧЧММ).

s – итог чека;

fn – заводской номер ФН;

i – порядковый номер документа;

fp – фискальный признак документа;

n – тип чека (признак расчета).

Для проверки наличия электронной версии кассового чека на сайте ФНС нужно запустить браузер, в адресной строке ввести начало ссылки, например, [http\(s\)://URL/par](http(s)://URL/par), затем скопировать считанную со штрихкода информацию и нажать Enter.

Блок информации об оплате кассового чека

Информация о принятии наличных и электронных средств платежа от клиента/покупателя в счет оплаты товара, услуги. Эта информация всегда печатается в кассовом чеке.

Адрес расчетов

Адрес, где производятся расчеты.

Место расчетов

Местоположение торгового предприятия, где производятся расчеты.

Должность и ФИО кассира

Должность и ФИО лица, осуществляющего расчеты с покупателем (клиентом), оформляющего кассовые чеки или бланки строгой отчетности, выдающего (передающего) их покупателю (клиенту) (за исключением расчетов, осуществляемых с использованием автоматических устройств для расчетов, применяемых в том числе при осуществлении расчетов с использованием электронных средств платежа в сети «Интернет»).

ИНН пользователя

Идентификационный номер налогоплательщика вводится при регистрации ККТ в налоговых органах и должен содержать до 10 знаков или до 12 знаков – если пользователь является юридическим лицом, или если пользователь является индивидуальным предпринимателем соответственно.

Заводской номер

Заводским номером ККТ является уникальная последовательность цифр, которая имеет формат:

XXX NNN MMMMMMM S

Где:

XXX – код производителя (3 цифры);

NNN – номер модели (3 цифры);

MMMMMM – заводской номер ККТ (7 цифр, но значащими являются младшие шесть разрядов, старший разряд должен содержать 0).

S – контрольная сумма (одна цифра). Контрольная сумма должна быть равна остатку от деления на 13 числа, состоящего из первых 13 цифр. Если остаток больше 9, то контрольное число должно быть равно последней цифре остатка.

Фискальные документы защищены символом «**±**» слева от аббревиатуры «ЗН» и справа от заводского номера.

Номер кассового чека

Нумерация чеков сплошная в диапазоне одной смены (для кассовых чеков продажи, покупки, возврата продажи, возврата покупки). После открытия новой смены первый пробитый кассовый чек (продажи/покупки/возврата продажи/возврата покупки) будет иметь номер 0001.

Дата закрытия чека

Дата определяется по показаниям внутренних энергонезависимых часов ККТ. Формат представления даты: ДД.ММ.ГГ.

Время закрытия чека

Время определяется по показаниям внутренних энергонезависимых часов ККТ. Формат представления времени: ЧЧ:ММ.

Регистрационный номер ККТ

Регистрационный номер ККТ содержит до 14 знаков.

Заводской номер фискального накопителя

Заводской номер фискального накопителя содержит 16 знаков.

Номер фискального документа

Номер фискального документа содержит 8 знаков.

Фискальный признак документа

Все фискальные документы защищаются фискальным признаком документа – последовательность цифр, содержащая до 10 знаков.

Наименование операции

В начале чека будет напечатано наименование операции: приход, возврат прихода, расход или возврат расхода.

Блок информации о налогах

Информация о налогах, которая включает в себя код налога, его наименование, ставку и сумму.

Блок реквизитов отчетов о открытии и закрытии смены

Отчеты об открытии смены содержат блок информации:

Пользователь:	ООО «АВС»	←	Наименование пользователя
Адрес:	Москва, ул. Новая, д. 1	←	Адрес расчетов
Место расчетов:	Москва, ул. Южная, д. 32	←	Адрес места расчетов
Смена №	00003	←	Номер смены
Версия ККТ	XXXX	←	Версия ПО ККТ
ФФД ККТ	1.05	←	Версия ФФД ККТ
Кассир:	Сидоров В.А.	←	Должность и ФИО кассира
Дата Время	15.02.17 16:47	←	Дата и время отчета
ИНН:	123456789012	←	ИНН пользователя
РН ККТ:	1234567890123456	←	Регистрационный номер ККТ
↑ЗН ККТ:	00108200000012↑	←	Признак регистрации ККТ в ФНС, заводской номер ККТ
ФН №	1234567890123456	←	Номер Фискального накопителя
ФД №	0000000001	←	Номер Фискального документа
ФП:	9876543210	←	Фискальный признак документа

Отчет о закрытии смены содержат блок информации:

Пользователь:	ООО «АВС»	←	Наименование пользователя
Адрес:	Москва, ул. Новая, д. 1	←	Адрес расчетов
Место расчетов:	Москва, ул. Южная, д.32	←	Адрес места расчетов
Смена №	00003	←	Номер смены
Чеков за смену	00007	←	Количество чеков за смену
Непереданных ФД	00001	←	Количество непереданных ФД
ФД за смену	00004	←	Количество ФД за смену
ФД не переданы с	15.02.17	←	Дата первого непереданного документа
Касса:	001	←	Номер ККТ
Кассир:	Сидоров В.А.	←	Должность и ФИО кассира
Дата Время	15.02.17 18:10	←	Дата и время отчета
ИНН:	123456789012	←	ИНН пользователя
РН ККТ:	1234567890123456	←	Регистрационный номер ККТ
↑ЗН ККТ:	00108200000012↑	←	Признак регистрации ККТ в ФНС, заводской номер ККТ
ФН №	1234567890123456	←	Номер Фискального накопителя
ФД №	0000000102	←	Номер Фискального документа
ФП:	9876543218	←	Фискальный признак документа



До регистрации ККТ фискальный признак не печатается.

Наименование пользователя

Наименование организации-пользователя ККТ или индивидуального предпринимателя.

Адрес расчетов

Адрес, где производятся расчеты.

Место расчетов

Местоположение торгового предприятия, где производятся расчеты.

ФФД ККТ

Формат фискальных документов ККТ.

ИНН пользователя

ИНН организации-пользователя ККТ или индивидуального предпринимателя.

Должность и ФИО кассира

Должность и ФИО лица, осуществившего снятие отчета об открытии или закрытии смены.

Имя кассира

Должность и ФИО лица, осуществившего расчет с покупателем (клиентом), оформившего кассовый чек или бланк строгой отчетности и выдавшего (передавшего) его покупателю (клиенту) (за исключением расчетов, осуществленных с использованием автоматических устройств для расчетов, применяемых в том числе при осуществлении расчетов с использованием электронных средств платежа в сети «Интернет»).

Дата печати отчета

Дата определяется по показаниям внутренних энергонезависимых часов ККТ. Формат представления даты: ДД.ММ.ГГ.

Время печати отчета

Время определяется по показаниям внутренних энергонезависимых часов ККТ. Формат представления времени: ЧЧ:ММ.

Смена №

В отчете открытия печатается номер открываемой смены, в суточном отчете с гашением печатается номер закрываемой смены. Номер содержит 4 цифры (от 0 до 9).

Количество чеков за смену

Количество пробитых чеков за смену.

Количество переданных ФД

Количество переданных фискальных документов на момент печати отчета о закрытии смены.

Дата и время первого переданного ФД

Дата и время первого фискального документа, информация о котором не передана ОФД.

Описание строк **ККТ №**, **ФН №**, **ФД №**, **ФП** представлено в разделе «Блок реквизитов кассового чека».

Приложение 2

Установка драйвера под ОС Windows

Перед установкой Драйвера ККТ v.8 необходимо на ПК сохранить инсталлятор «KKT_8_15_00_00_Full», который представлен на сайте компании АТОЛ.



Для установки ДТО v.9 необходимо сохранить на ПК архив «Драйверы_торгового_оборудования_9_10_0», представленный на сайте компании АТОЛ.

Далее приведено описание установки Драйвера ККТ v.8.15.00 на ПК (установка иных версий Драйвера ККТ производится аналогично).

Выбрать пункт «Выполнить...» из меню «Пуск» («Start» / «Run...»).

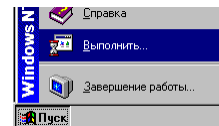

Указать путь к инсталлятору на ПК, нажать клавишу «Enter» на клавиатуре. Например, «C:\KKT_8_15_00_00_Full».

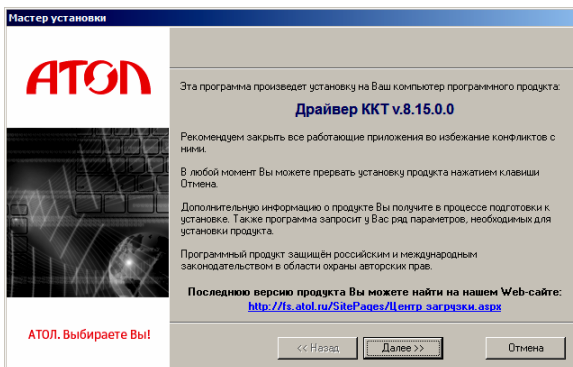
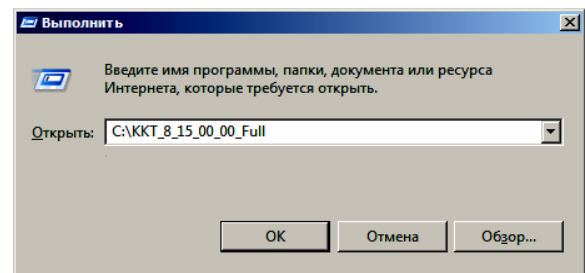

На экране появится окно программы инсталляции.

После нажатия на кнопку «Далее» откроется текст лицензионного соглашения.

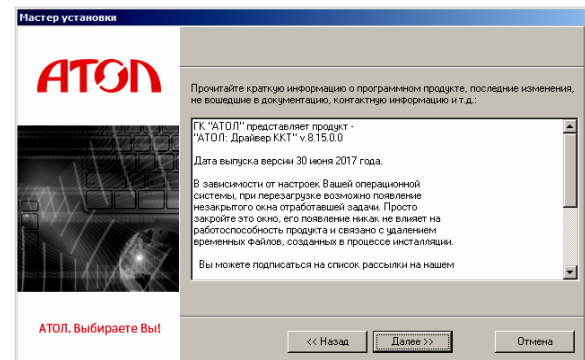

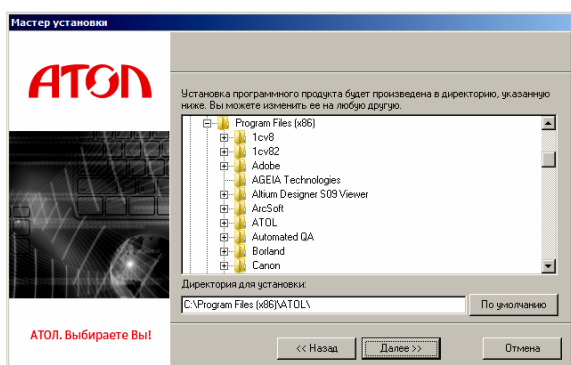

Указать директорию, в которой необходимо расположить драйвер, тестовую утилиту, документацию и прочие файлы.

Нажать на кнопку «По умолчанию» для выбора директории, предлагаемой по умолчанию программой инсталляции.

Указать программную группу главного меню, в которую следует поместить ссылку на тестовую утилиту. Тестовая утилита будет помещена в подгруппу «Тесты» указанной группы, документация – в подгруппу «Документация». Утилита регистрации ККТ будет размещена отдельно.

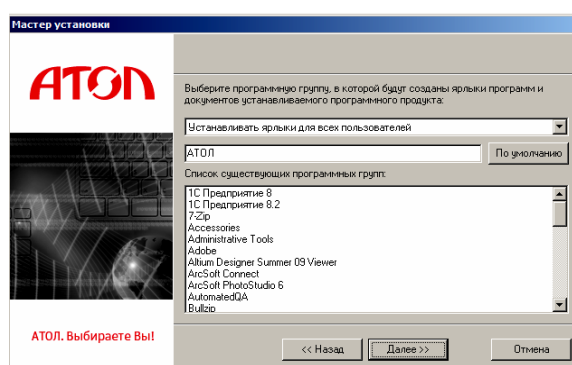

В открывшемся окне выбрать интересующий сценарий установки (рекомендуется выполнять «Полную установку»).

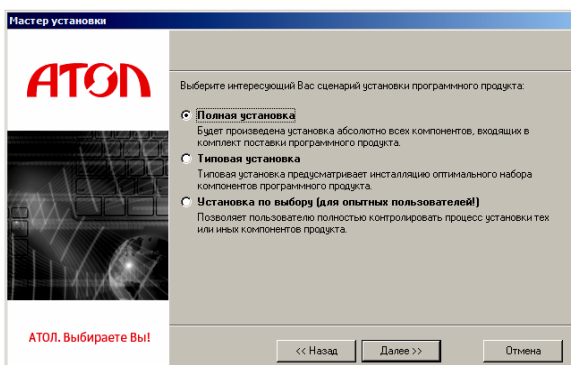

В открывшемся окне будет предложено ознакомиться с историей изменений программного продукта.

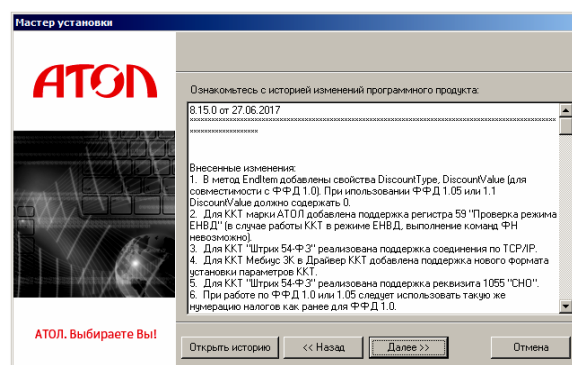

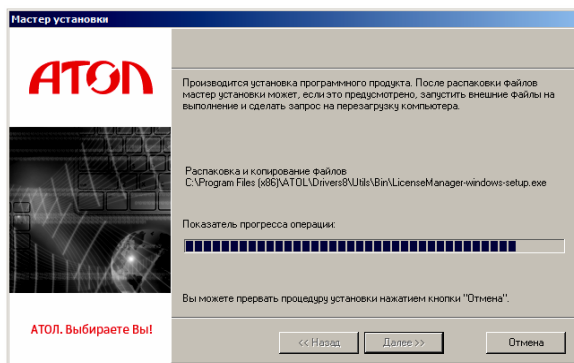

Дождаться завершения копирования и регистрации всех необходимых модулей. После этого будет выведено сообщение, что установлена бесплатная версия Драйвера ККТ v.8, при необходимости установки драйвера другого оборудования можно выбрать его наименование в окне «Управление драйверами».

После того, как все файлы скопированы на жесткий диск ПК и произведены необходимые регистрации, появится окно, информирующее об успешном завершении инсталляции. Для выхода из программы нужно нажать кнопку «Завершить».

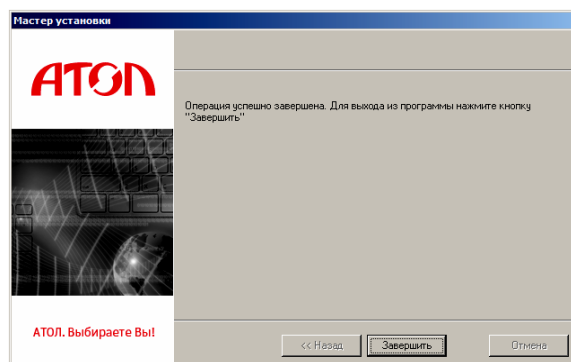

В комплект драйвера входит «Тестовая утилита» для проверки всех функций и настройки параметров ККТ и документация по работе с драйвером.

Подключение ККТ через USB-порт

ККТ АТОЛ 91Ф может подключаться к ПК через USB-порт. Для обмена данными ККТ с ОФД может быть использован канал связи EthernetOverUsb. При первом подключении ККТ необходимо установить программный эмулятор COM-порта (настройка и установка драйвера эмулятора происходит стандартными средствами ОС «Установки и удаления оборудования»). Далее выполнить конфигурацию Драйвера USB:

1. Подключить ККТ к сети питания.
2. Подключить ККТ к ПК интерфейсным кабелем USB.
3. Включить ККТ.
4. На ПК запустить **Диспетчер устройств**. В пункте «Другие устройства» будет обнаружено два неизвестных USB-устройства:

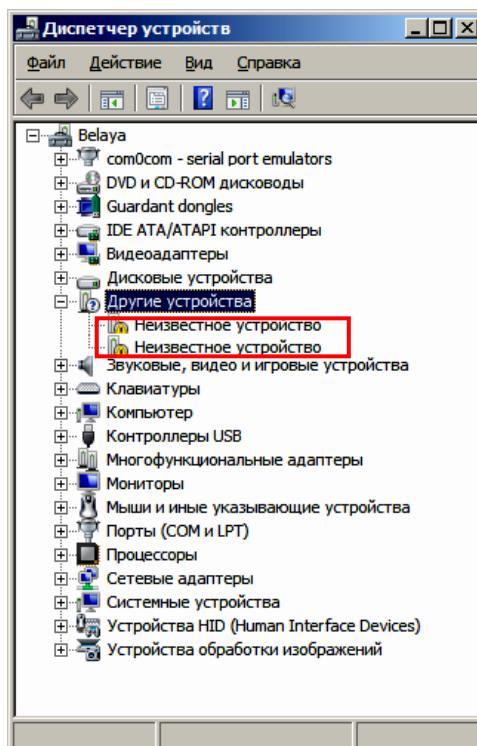

В Диспетчере устройств будет обнаружено два устройства, так как в данной ККТ реализовано два канала передачи данных: один для обмена данными ККТ с Драйвером ККТ, второй для обмена данными с Оператором фискальных данных.

5. Навести указатель мыши на наименование одного из неизвестных устройств. Нажать правую клавишу мыши. В контекстном меню выбрать пункт «Обновить драйверы»:

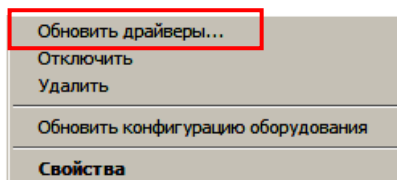

6. В открывшемся окне нажать кнопку **Выполнить поиск драйверов на этом компьютере**:

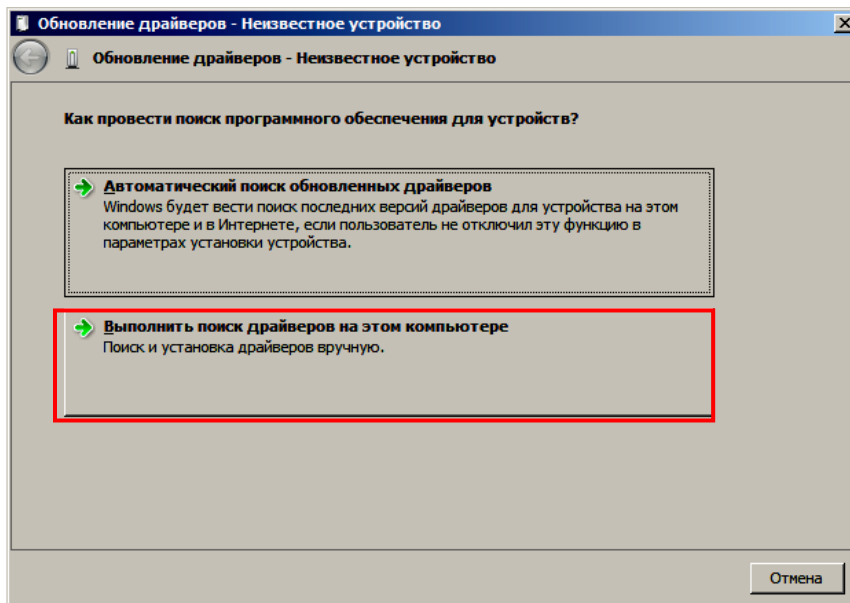

7. Нажать на кнопку **Далее**.
8. В следующем окне в поле «Копировать файлы с диска» указать путь к папке с файлами: C:\Program Files\ATOL\Drivers8\USB_Drivers.

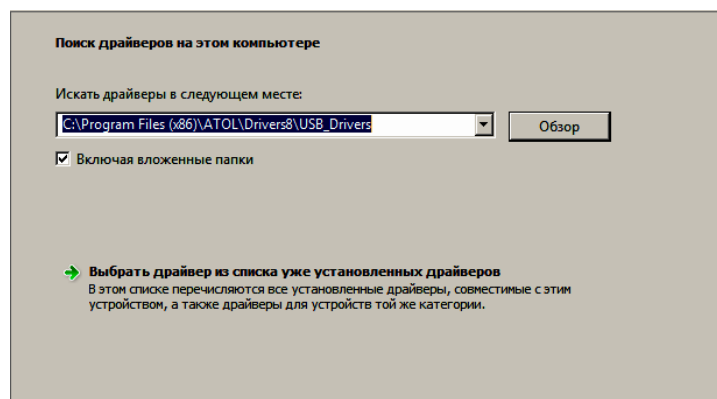

Можно воспользоваться кнопкой **Обзор** справа.

9. Установить флаг «Включая вложенные папки».
10. Нажать кнопку **Enter**.
11. Возможно, будет выведен запрос подтверждения установки драйвера. Нажать кнопку **Да**.

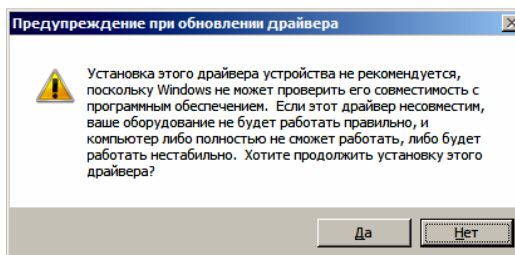

12. После этого будет запущена процедура установки драйверов.

13. По завершению отобразится окно с сообщением об окончании процедуры установки драйвера.

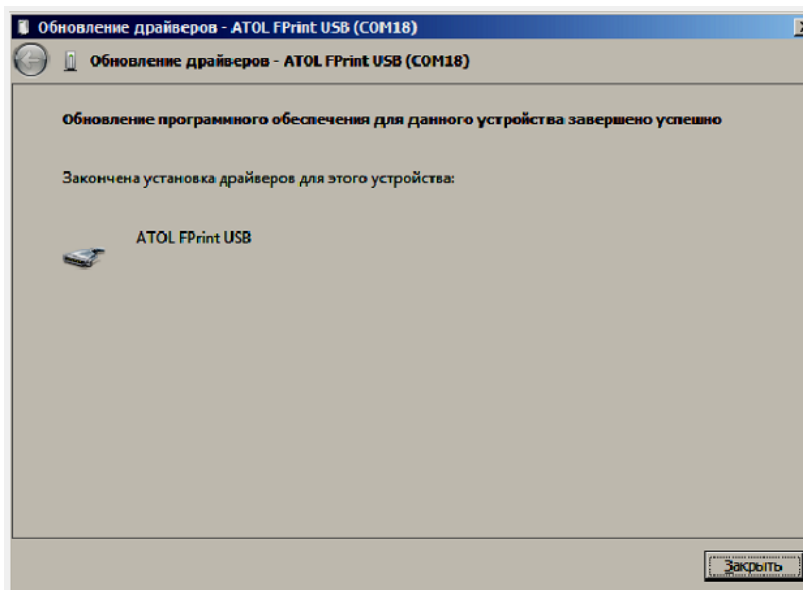

14. Закрывать рабочее окно, нажав на кнопку **Закреть**.

Подключение ККТ по интерфейсу Bluetooth

ККТ может работать по интерфейсу Bluetooth. Для работы используется Bluetooth модуль, установленный на блоку управления ККТ. Для работы по указанному интерфейсу необходимо использовать адаптер беспроводной связи Bluetooth на ПК.



Адаптер беспроводной связи Bluetooth не входит в комплект поставки ККТ, а приобретается отдельно. Для корректной работы ККТ по интерфейсу Bluetooth необходимо ознакомиться с документацией используемого адаптера Bluetooth.

Для того чтобы подключить ККТ к ПК по интерфейсу Bluetooth нужно настроить канал обмена ККТ с ПК по интерфейсу Bluetooth одним из способов:

- установить параметр на вкладке «Устройства» Драйвера;
- запрограммировать в Таблице 9. «Подключенной оборудование» в Ряд 4 Поле 1 значение 5 «По интерфейсу Bluetooth», после чего перезагрузить ККТ.

Выполнить поиск доступных подключений. После нахождения ПК нового устройства «АТОЛ 91Ф» на мониторе будет отображено информационное окно с наименованием и заводским номером обнаруженной ККТ. Далее в зависимости от используемого драйвера для работы с интерфейсом Bluetooth возможны следующие варианты:

- В окне отобразится одноразовый код доступа, который предназначен для сопряжения устройств и визуального контроля. При этом ККТ выведет на печать строку с кодом, который должен совпадать с кодом в информационном окне на ПК. Для подтверждения совпадения кодов нажать и удерживать кнопку промотки ЧЛ ККТ. После удачной установки соединения ККТ распечатает сообщение «СОЕДИНЕНИЕ ВЫПОЛНЕНО!».

На ЧЛ будет напечатано:

```
ЗАПРОС НА СОЕДИНЕНИЕ:  
Ключ:                123456  
Для подтверждения нажмите кнопку  
                    промотки!  
  
СОЕДИНЕНИЕ ВЫПОЛНЕНО!
```

- Для доступа к ККТ нужно ввести PIN-код (по умолчанию 00000000) в Таблицу 2 «Настройки» (Поле 95). Во избежание случайного либо преднамеренного доступа к функциям ККТ и последующего изменения параметров работы ККТ любым неуполномоченным лицом рекомендовано изменить PIN-код.

После удачного подключения к ПК по интерфейсу Bluetooth на дисплее отобразится символ ✎.

Особенности интерфейсов обмена с ОФД



Подробное описание настройки каналов обмена с ОФД изложено в документе «Диагностика ОФД», представленном на сайте компании.

Особенности работы с EthernetOverUsb

Для обмена данными с ОФД предварительно нужно выполнить действия, описанные в разделе «Подключение ККТ через USB-порт». Затем настроить канал обмена с ОФД с помощью Утилиты «Редактор таблиц» (изложено в разделе «Утилита «Редактор таблиц»» / «Вкладка «Настройки ОФД»).



Для обмена данными с ОФД по каналу EthernetOverUsb предварительно нужно сохранить на ПК утилиту EthernetOverUsb и запустить ее перед началом работы с ККТ (утилита представлена на сайте компании АТОЛ, подробное описание настройки изложено в документе «Диагностика ОФД», также представленном на сайте компании).



При работе с ККТ, подключенной к ПК кабелем USB, нужно учитывать, что в спящем режиме ПК не отправляет данные ОФД.



В процессе работы с ККТ рекомендуется контролировать отправку фискальных документов ОФД. Подробнее изложено в разделе «Контроль отправки ФД ОФД» на странице 25.

Особенности работы с GSM модемом

В данной ККТ установлен GSM модуль, и данные ОФД можно передавать по интерфейсу 2G. При включении ККТ будет включен и GSM модуль. Перед началом работы необходимо установить сим карту (приобретается отдельно). Установка сим карты описана в разделе «Установка сим карты в слот ККТ» на странице 20. После этого выполнить следующие настройки:

- В Таблице 19. «Настройки соединения с ОФД» в Поле 4 установить значение 4 – Канал обмена с ОФД через GSM модем (подробнее изложено в разделе «Утилита «Редактор таблиц» / «Вкладка «Настройки ОФД»).

- В Таблице 17. «Настройки GSM/WiFi» запрограммировать параметры сотового оператора сети GSM.

При успешной настройке соединения на дисплее ККТ отобразится символ . В процессе работы с ККТ рекомендуется контролировать отправку фискальных документов ОФД. Подробнее изложено в разделе «Контроль отправки ФД ОФД» на странице 25.



В случае если отправка ФД не производится (количество неотправленных ФД не уменьшается), то нужно выполнить диагностику соединения с ОФД (изложено в разделе «Диагностика соединения с ОФД» на странице 82). В зависимости от неполадки в соединении (соответствующая информация будет напечатана в документе), нужно выполнить необходимые действия по ее устранению. Подробнее о диагностике при различных вариантах соединения с ОФД изложено в документе «Диагностика соединения с ОФД», который представлен на сайте компании АТОЛ atol.ru.

Особенности работы по WiFi

Данная ККТ может осуществлять обмен данными по беспроводному интерфейсу WiFi. Перед началом работы по WiFi нужно выполнить настройку параметров WiFi:

- В Таблице 19. «Настройки ОФД» в Поле 4 установить значение 3 – Канал обмена с ОФД через WiFi (подробнее изложено в разделе «Утилиты «Редактор таблиц» / «Вкладка «Настройки ОФД»»).
- В Таблице 17. «Настройки GSM/WiFi» запрограммировать параметры WiFi.



В случае если отправка ФД не производится (количество неотправленных ФД не уменьшается), то нужно выполнить диагностику соединения с ОФД (изложено в разделе «Диагностика соединения с ОФД» на странице 82). В зависимости от неполадки в соединении (соответствующая информация будет напечатана в документе), нужно выполнить необходимые действия по ее устранению. Подробнее о диагностике при различных вариантах соединения с ОФД изложено в документе «Диагностика соединения с ОФД», который представлен на сайте компании АТОЛ atol.ru.

Для работы ККТ по интерфейсу WiFi можно использовать внешнее устройство, в котором есть Wi-Fi модуль, и настроена связь с интернет (например, планшет, смартфон или ноутбук), либо внешний роутер.

Подключение к ПК через Драйвер ККТ

Для того чтобы подключить ККТ к ПК через Драйвер ККТ v.8 по интерфейсу Wi-Fi нужно выполнить следующие действия:

1. Включить ККТ.
2. Подключить ККТ к ПК по одному из возможных интерфейсов. Настроить связь с ПК (см. раздел «Настройка драйвера ККТ»).
3. Перейти к настройкам параметров и свойств ККТ, к вкладке «Настройка GSM/Wi-Fi». Установить режим работы **station** (клиент), ввести название и пароль точки доступа (значения по умолчанию **Ssid** и **Pswd** соответственно).
4. На вкладке «Устройства» в поле **Порт 4** выбрать **ПК по Wi-Fi**.

5. Перезагрузить изделие. При включении изделие подключится к указанной точке доступа, на дисплее отобразится символ ▼, который показывает мощность сигнала сети WiFi. В случае если наименование сети Wi-Fi и пароль введены верно, то ККТ распечатает сообщение об удачном подключении к сети Wi-Fi, свой IP-адрес:

```
WiFi ПОДКЛЮЧЕН К ТОЧКЕ ДОСТУПА
IP АДРЕС: 192.168.20.156
```

6. Для настройки связи с ККТ нужно в ДТО перейти к настройкам свойств, в списке моделей ККТ указать «АТОЛ 91Ф», в области «Параметры связи» указать порт TCP/IP (клиент), в поле **IP-адрес и Порт** ввести IP-адрес, распечатанный ККТ на предыдущем шаге. При удачном подключении к сети Wi-Fi в строке **Результат** будет выведено наименование модели.

Подключение к планшету/смартфону

Для того чтобы подключить ККТ к планшету/смартфону по интерфейсу Wi-Fi нужно выполнить следующие действия:

1. Включить ККТ.
2. Ввести пароль системного администратора (по умолчанию «30»).
3. В основном меню ККТ выбрать пункт **НАСТРОЙКИ**.
4. В меню **НАСТРОЙКИ** выбрать пункт **ИНТЕРФЕЙСЫ**
5. В меню **ИНТЕРФЕЙС** выбрать пункт **КАНАЛ ОФД**. Подтвердить выбор нажатием на кнопку **[Ввод/=]**. Подробнее изложено в разделе «Настройка канала обмена с ОФД» на странице 75.
6. В меню **КАНАЛ ОФД** выбрать пункт **WI-FI AP** («Точка доступа»). Подтвердить выбор нажатием на кнопку **[Ввод/=]**.
7. Перезагрузить ККТ. После подключения на дисплее отобразится символ ▼, который показывает мощность сигнала сети WiFi.
8. ККТ распечатает сообщение:

```
WiFi В РЕЖИМЕ ТОЧКИ ДОСТУПА
SSID: >0000001_ATOL_91F<

АДРЕС СТРАНИЦЫ НАСТРОЕК:
192.168.4.1/edit
```

9. Распечатанный документ с наименованием ККТ, паролем и адресом страницы настроек рекомендуется сохранить.
10. На планшете/смартфоне подключиться к ККТ 0000001_ATOL_91F по Wi-Fi.
11. Перейти к странице настроек, адрес которой указан в нижней части распечатанного документа (192.168.4.1/edit), ввести название и пароль точки доступа (которая настроена на планшете/смартфоне), нажать кнопку **Сохранить**.
12. На планшете/телефоне включить точку доступа, название и пароль которой были введены в ККТ.

13. Перезагрузить изделие. При включении изделие подключится к указанной точке доступа. В случае если наименование сети Wi-Fi и пароль введены верно, то ККТ распечатает сообщение об удачном подключении к сети Wi-Fi, свой IP-адрес:

IP АДРЕС: 192.168.43.178

14. Для настройки связи с ККТ необходимо указать порт TCP/IP (клиент) и IP-адрес, распечатанный ККТ на предыдущем шаге.



На большинстве моделей планшетов/ПК под управлением Android точку доступа возможно создать на том же устройстве через меню системных настроек «Режим модема и точка доступа».

Приложение 4

Утилита «Редактор таблиц»

О структуре таблиц

Параметры данной ККТ сгруппированы по таблицам: параметры товаров, названия секций, пароли и т.д. В изделии имеются таблицы:

- Таблица 1. «База товаров».
- Таблица 2. «Настройки».
- Таблица 3. «Пользователи и пароли».
- Таблица 4. Зарезервирована и не используется.
- Таблица 5. «Скидки/наценки»
- Таблица 6. «Текст в чеке».
- Таблица 7. «Наименования секций».
- Таблица 8. Зарезервирована и не используется.
- Таблица 9. «Подключенное оборудование».
- Таблица 10. «Коды защиты».
- Таблица 11. Зарезервирована и не используется.
- Таблица 12. «Типы оплаты».
- Таблица 13. «Налоговые ставки».
- Таблица 14. Зарезервирована и не используется.
- Таблица 15. Зарезервирована и не используется.
- Таблица 16. Зарезервирована и не используется.
- Таблица 17. «Настройки GSM/WiFi».
- Таблица 18. Зарезервирована и не используется.
- Таблица 19. «Настройки ОФД».



Подробнее о Таблицах настройки ККТ изложено в Протоколе ККТ (документ представлен на сайте компании АТОЛ).

В каждой таблице есть ряды, например, один ряд Таблицы 1. «База товаров» – один товар, ряд Таблицы 13. «Налоги» – один из шести типов налоговых ставок НДС. Каждый ряд таблицы содержит поля, при этом в одной таблице каждый ряд содержит одно и тоже множество полей, например, каждый ряд Таблицы 1. «База товаров» содержит поля: «Название», «Цена», «Секция» и т.д., соответствующего данному ряду. Каждое поле характеризуется типом и максимально допустимой длиной (для вещественных полей так же указывается максимально допустимая точность). Поле может иметь один из типов:

- строка;
- целое число;
- вещественное число.

Основные положения по использованию Утилиты «Редактор таблиц»

В данном изделии реализована возможность программирования не только способом, описанным в разделе «Программирование ККТ», но и посредством специальной утилиты для программирования «Редактор таблиц».



Перед началом работы нужно установить на ПК ДТО8 (изложено в разделе «Установка драйвера под ОС Windows» на странице 94) и сохранить утилиту «Редактор таблиц» на ПК в папку C:\ATOL. Данное ПО представлено на сайте компании АТОЛ.



Программирование таблиц рекомендуется производить только при закрытой смене. Для применения всех измененных настроек нужно выйти из режима программирования и перезагрузить изделие.

Для программирования таблиц изделия нужно выполнить следующие действия:

1. Подключить изделие к ПК кабелем микро USB.
2. Включить изделие, если оно было выключено.
3. Перейти в режим «Программирование» (подробное описание изложено в разделе «Режимы работы ККТ» / «Режим программирования» на странице 37).
4. Запустить «Редактор таблиц», дважды щелкнув по наименованию файла. При этом откроется рабочее окно, которое имеет вид:





Рисунок 15. Рабочее окно утилиты для программирования

5. Наименования вкладок соответствуют таблицам, в которых можно настроить базу товаров, налоговые ставки, наименования секций и т.д. Навигация между вкладками осуществляется с помощью кнопок  и  или выбором наименования нужной вкладки. В области просмотра содержимого таблиц будут отображены данные, которые запрограммированы в таблице. В области чтения и записи расположены кнопки  и , с помощью которых можно считать данные из таблиц ККТ и записать новые значения в таблицы. В области загрузки и сохранения настроек можно сохранить текущие настройки изделия (кнопка ) , чтобы в будущем загрузить их (кнопка ) в другой экземпляр изделия или в используемый экземпляр после проведения инициализации таблиц.

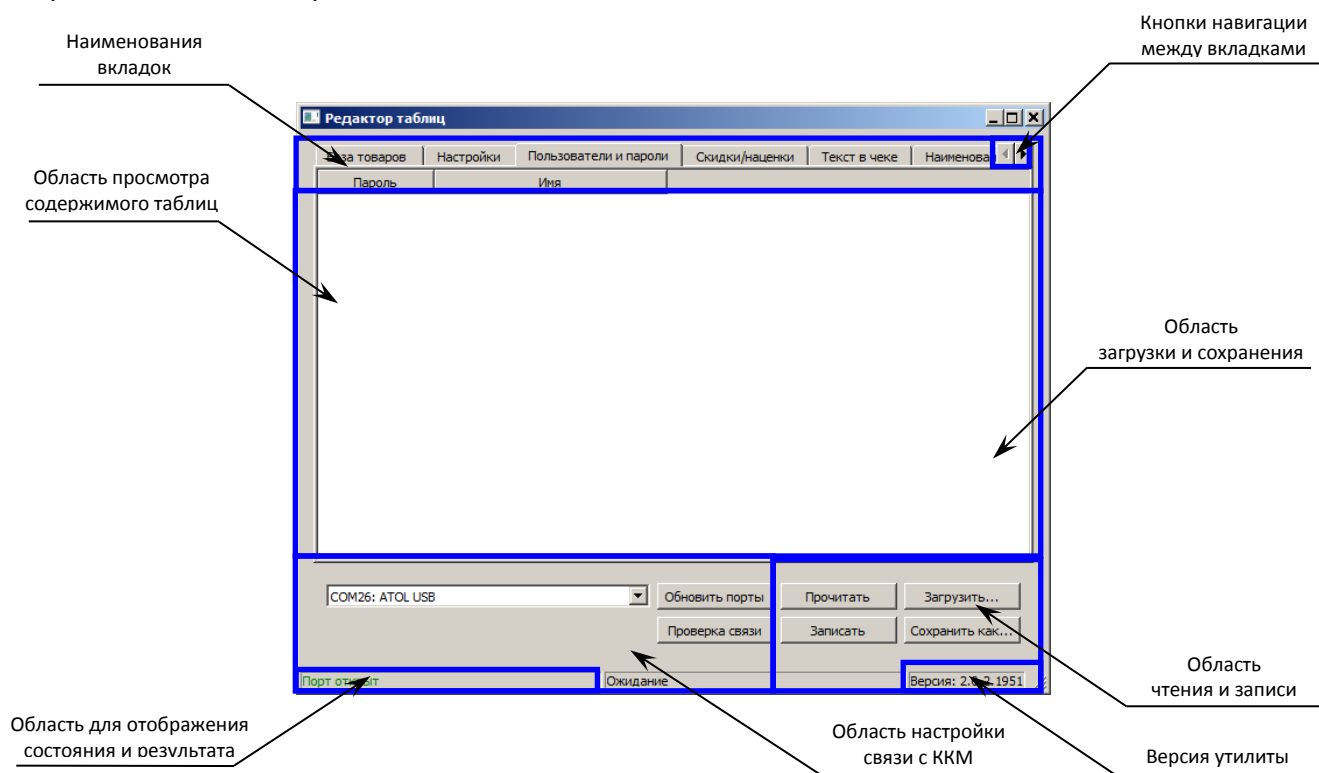

Кнопка  сохраняет данные только текущей таблицы, для каждой таблицы нужно сохранить свои настройки. Соответственно, при загрузке настроек нужно загрузить настройки для каждой таблицы отдельно, при этом нужно учитывать, что все таблицы сохраняются в формате *.txt, кроме таблицы товаров, с которой можно работать двумя форматами: *.txt и *.csv.

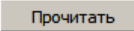
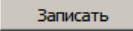
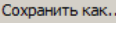
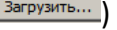
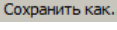
6. Выбрать в раскрывающемся списке COM-порт, к которому подключено изделие. В случае если номер порта неизвестен, то необходимо перейти к «Диспетчеру устройств» ПК. В списке «Порты (COM и LTP)» будет отображено устройство АТОЛ и указан порт, к которому оно подключено.

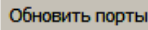

В случае если изделие только что подключено, и в утилите в списке портов нужный порт не отображен, то нужно нажать на кнопку .

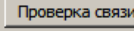
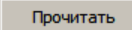
7. Нажать кнопку . При этом в области результатов отобразится сообщение «Связь установлена». В противном случае, например, при использовании неисправного кабеля микро USB, будет отображено сообщение «Нет связи».
8. Далее перейти к вкладке, которую нужно перепрограммировать. Например, нужно запрограммировать новое значение яркости. Для этого нужно щелкнуть по наименованию вкладки «Настройки».
9. Затем нажать кнопку . При этом в области просмотра содержимого таблиц будут выведены все поля Таблицы 2, их тип и значение (значение яркости программируется в Поле 3 Таблицы2. «Настройки») (см. рисунок далее).



Рисунок 16. Содержимое Таблицы «Настройки»

10. Далее выбрать поле (навести указатель мыши и дважды щелкнуть левой клавишей).
11. Ввести новое значение данного поля, в нашем примере, новый номер ККТ в магазине, например, «8». В случае если ввести значение, которое не входит в диапазон допустимых значений данного поля, то ячейка будет окрашена в красный цвет.

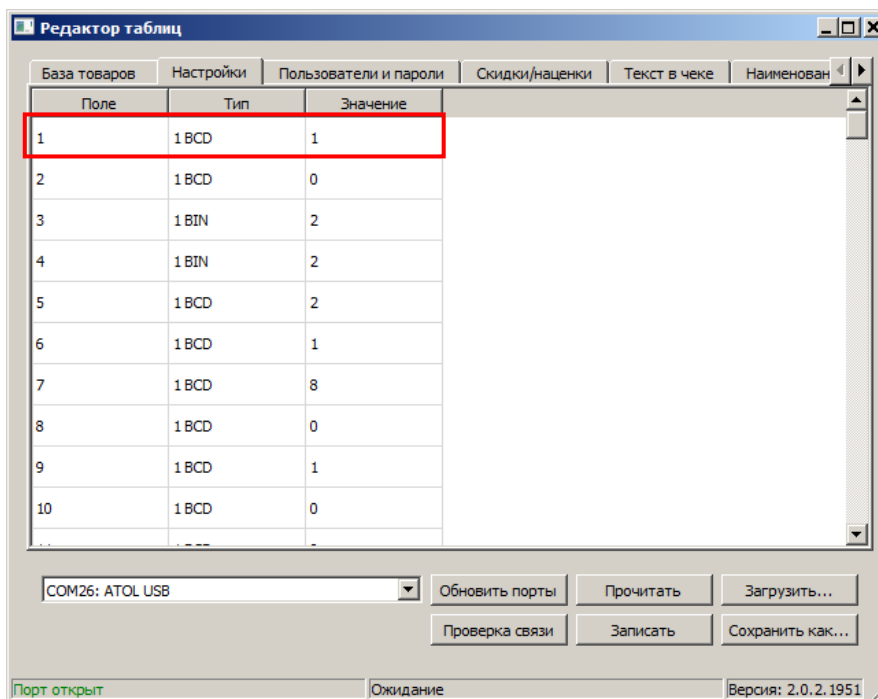

Рисунок 17. Содержимое Таблицы «Настройки» (введено значение вне диапазона допустимых значений)

12. При программировании Таблицы 6. «Текст в чеке» нужно действовать аналогично. Выбрать ячейку для редактирования (навести на нее указатель мыши), дважды щелкнуть левой клавишей мыши, ячейка будет доступной для редактирования.

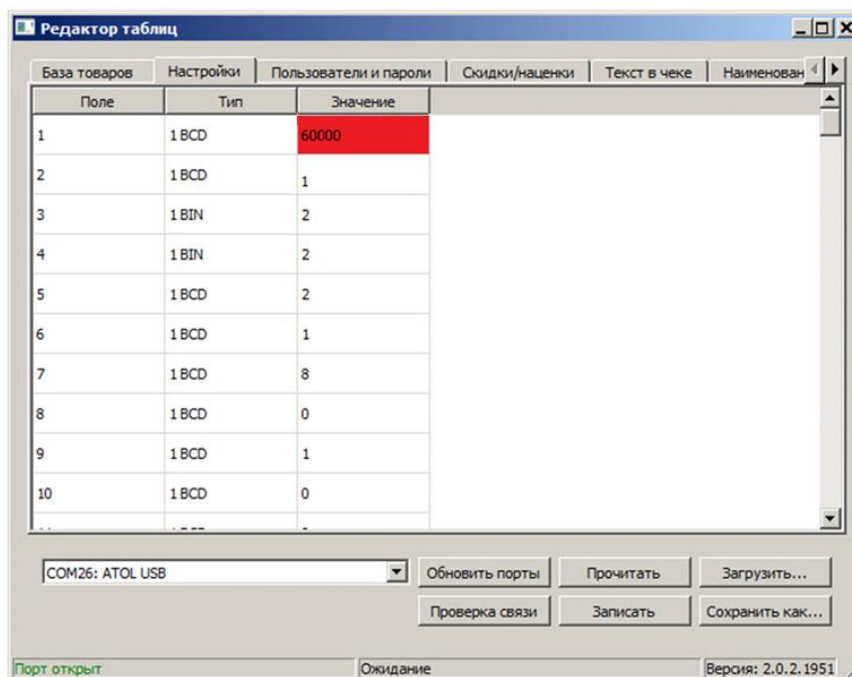

Рисунок 18. Содержимое Таблицы 6. «Текст в чеке»

13. При программировании клише часто используется «Символ удвоения ширины», который устанавливается перед символом, который нужно увеличить по ширине в два раза. Например, если в строке «1234» символ «3» должен быть увеличен, нужно перед ним установить «Символ удвоения ширины». В результате на печать будет выведена строка «12**3**4». В «Редакторе таблиц» для того, чтобы увеличить ширину символа нужно установить указатель мыши перед символом, который нужно увеличить, нажать сочетание клавиш **<Ctrl+D>** или щелкнуть правой клавишей для отображения контекстного меню:

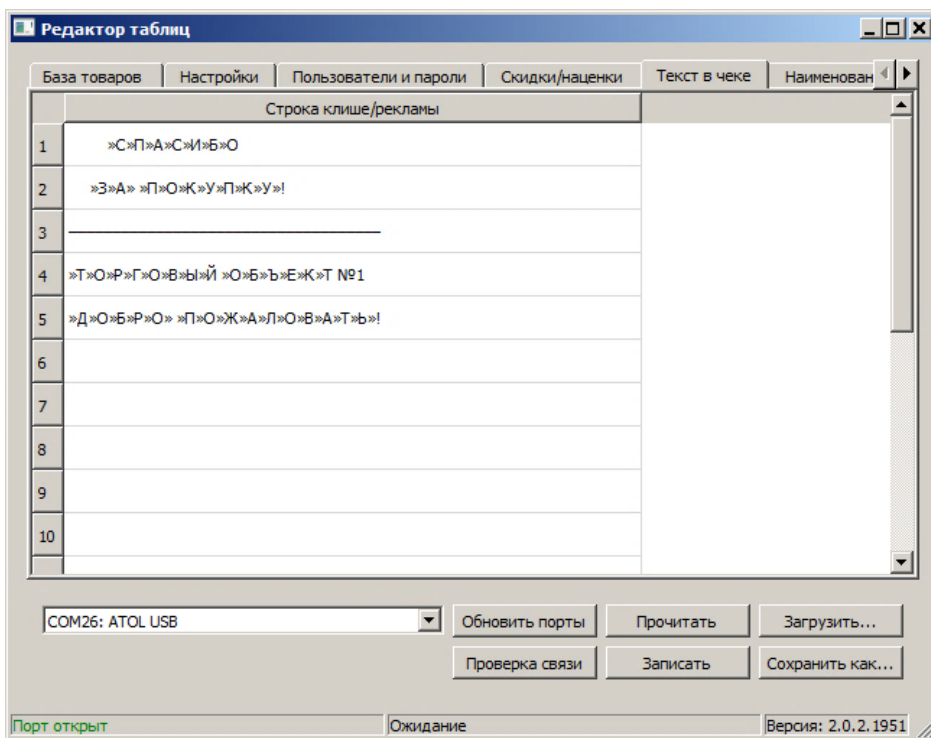
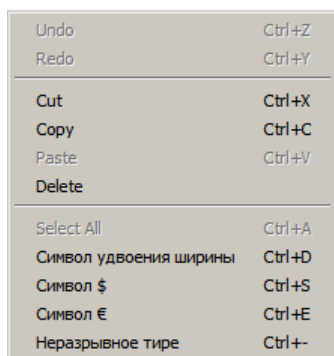

В меню выбрать пункт «Символ удвоения ширины».

Аналогично можно вставлять другие символы, которые представлены в контекстном меню (напротив каждого символа указано соответствующее сочетание клавиш).

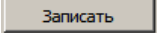
14. После изменения значения поля нажать кнопку  .

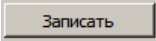

При программировании таблицы изделия можно изменить значения всех полей, которые нужно перепрограммировать, затем нажимать кнопку  .

15. По завершению программирования таблиц нужно выйти из режима программирования и перезагрузить изделие. Далее закрыть утилиту и отключить кабель микро USB от изделия и от ПК.

Вкладка «База товаров»

На вкладке программируются параметры товаров, которые будут реализовываться в торговом предприятии. Вкладка имеет вид (образец вкладки с заполненными полями для каждого товара):

Название	Штрихкод	Цена	Система налогообложения	Номер налога	Секция	Флаги	Ед. изм.	Предмет расчета	Способ расчета	Поставщи
1 МОЛОКО	1234567890123456	11.11	1	0	2	1	5	0	0	0
2 ХЛЕБ	1122334455667788	12.00	1	3	2	1	0	6	0	0
3 МОРОЖЕННОЕ	9876543210987654	3.00	1	1	16	1	0	0	7	0
4 СЫР	9988776655443322	44.00	1	2	9	1	0	0	0	8
5 НАБОР ПОСУДЫ	1000000000123456	555.00	1	3	10	0	0	10	0	0
6 СПИЧКИ	5678910000035678	0.06	1	4	3	1	0	0	0	10

Рисунок 19. Вкладка «База товаров»

Для того чтобы запрограммировать товар в базе, необходимо ввести значения всех параметров для этого товара:

- **Название** – ввести наименование товара (не более 64-х символов).
- **Штрихкод** – ввести цифровую последовательность символов, которая закодирована в штрихкоде данного товара.
- **Цена** – ввести цену товара.
- **Система налогообложения**¹ – ввести код системы налогообложения:
 - 1 – Традиционная СНО;
 - 2 – Упрощенная СНО (Доход);
 - 3 – Упрощенная СНО (Доход минус Расход);
 - 4 – Единый налог на вмененный доход²;
 - 5 – Единый сельскохозяйственный налог;

¹ – в случае если в Таблице 1. «База товаров» установлено значение «0», то при оформлении кассового чека будет использоваться СНО, запрограммированная в Таблице 2. «Настройки» (Поле 110). Подробное описание СНО также представлено в «Протоколе работы ККТ» (документ выложен на сайте компании АТОЛ).

² – В данной ККТ является значением по умолчанию.

6 – Патентная система налогообложения.

Также о выборе системы налогообложения изложено в разделе «Система налогообложения (СНО)» на странице 53.

- **Номер налога** – ввести номер налога (подробнее о номерах налогов изложено в разделе «Наименования и ставки налога» на странице 28).
- **Секция** – ввести номер секции (ККТ поддерживает работу с 16-ю секциями).
- **Флаги** – установить значение флага для данного товара. Параметр имеет битовый формат и включает в себя несколько настроек: печать налогов, количества, проверка денежной наличности, поэтому нужно вводить в соответствующую ячейку одно из возможных значений (в десятичном формате):
 - 0 – разрешено редактирование цены товара;
 - 1 – запрещено редактирование цены товара;
 - 255 – считается, что товар отсутствует в базе.
- **Единица измерения** – ввести код единицы измерения товара, который запрограммирован в Таблице 24. «Единицы измерения»:
 - 0 – количество весовое, килограмм (вес товара в чеке печатается как 1.234 (кг));
 - 1 – количество штучное, штука (количество печатается как 1234 (шт.)).
 - 2 – объем, литр (количество печатается как 12,34 (л)).Значение от 3 до 16 по умолчанию не запрограммированы.
- **Предмет расчета**¹ – ввести предмет расчета:
 - 1 – реализуемый товар;
 - 2 – подакцизный товар;
 - 3 – выполняемая работа;
 - 4 – оказанная услуга;
 - 5 – ставка по организации/проведению азартной игры;
 - 6 – выплата выигрыша при организации/проведении азартной игры;
 - 7 – прием денежных средств при организации/проведению лотерей;
 - 8 – выплата выигрыша при организации/проведению лотереи;
 - 9 – предоставление прав на использование результатов интеллектуальной деятельности;
 - 10 – аванс, задаток, предоплата, кредит, взнос в счет оплаты, пени, штраф, вознаграждение, бонус и т.д.;
 - 11 – вознаграждение пользователя, являющегося платежным агентом (субагентом), банковским платежным агентом (субагентом);
 - 12 – составной предмет расчета (из пунктов 1–10);
 - 13 – иной предмет расчета (отсутствует в перечне).

Также о признаке расчета изложено в разделе «Предмет расчета» на странице 52.

- **Способ расчета**¹ – ввести способ расчета, а именно его номер:

- 1 – полная предварительная оплата;
- 2 – частичная предварительная оплата;
- 3 – аванс;
- 4 – полная оплата (с учетом аванса);
- 5 – частичная оплата;
- 6 – без оплаты с последующей оплатой в кредит;
- 7 – оплата кредита.

Также о способах расчета изложено в разделе «Способ расчета» на странице 51.

- **Поставщик** – ввести код поставщика (может принимать значение из диапазона 1..116), а именно его номер, который программируется в Таблице 23. «Поставщики» (для каждого поставщика программируется его наименование ИНН и телефон).



При программировании Базы товаров нужно учитывать, что запись большого количества значений в Таблицу 1. «База товаров» может занимать более пяти минут (например, запись информации о 1000 товарах занимает около 8 минут). В процессе записи в строке состояния будет выведено сообщение «Запись таблицы». Не отключайте кабель USB и не производите работ с изделием до окончания записи! По окончании процесса записи (успешная запись всех значений всех полей Таблицы 1) в строке состояния отобразится сообщение «Ожидание». В случае если при записи какого-либо значения произошла ошибка (например, неверный формат), то запись Базы товаров будет прервана, при этом отобразится окно с сообщением об ошибке.

Вкладка «Настройки GSM/WiFi»

Посредством утилиты производится настройка беспроводных интерфейсов для обмена с оператором фискальных данных. Программирование выполняется на вкладке «Настройки GSM/WiFi». В ячейки таблицы нужно ввести:

- **При работе по GSM** ввести Конфигурационную строку, Имя пользователя и Пароль.
- **При работе по WiFi** ввести режим WiFi (1 – станция, 2 – точка доступа), Имя точки доступа, Пароль доступа к точке доступа и Номер канала WiFi (для режима Точка доступа).

¹ – Подробное описание реквизитов представлено в «Протоколе работы ККТ» (документ выложен на сайте компании АТОЛ).



Рисунок 20. Вкладка «Настройки GSM/WiFi» (указаны значения по умолчанию)

Вкладка «Настройки ОФД»

На данной вкладке утилиты производится настройка параметров для обмена данными с оператором фискальных данных. В ячейки таблицы нужно ввести Адрес ОФД, Порт, DNS ОФД, Канал обмена с ОФД и Адрес сайта ФНС (подробнее изложено в разделах «Взаимодействие с ФНС через ОФД» и «Настройка канала обмена с ОФД»).

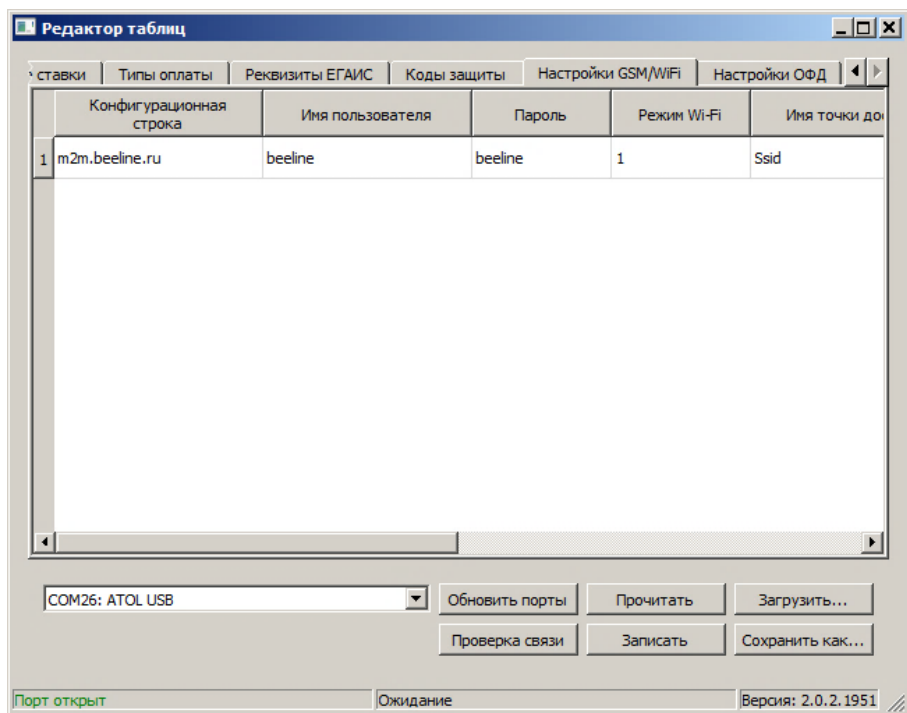

Рисунок 21. Вкладка «Настройки ОФД»

Параметр **Канал обмена с ОФД** может принимать значения:

- 1 – EthernetOverUsb;
- 2 – Ethernet;
- 3 – Wifi;
- 4 – GSM модем;
- 5 – EthernetOverTransport (при работе по интерфейсу Bluetooth).

+7 (495) 730-7420
www.atol.ru

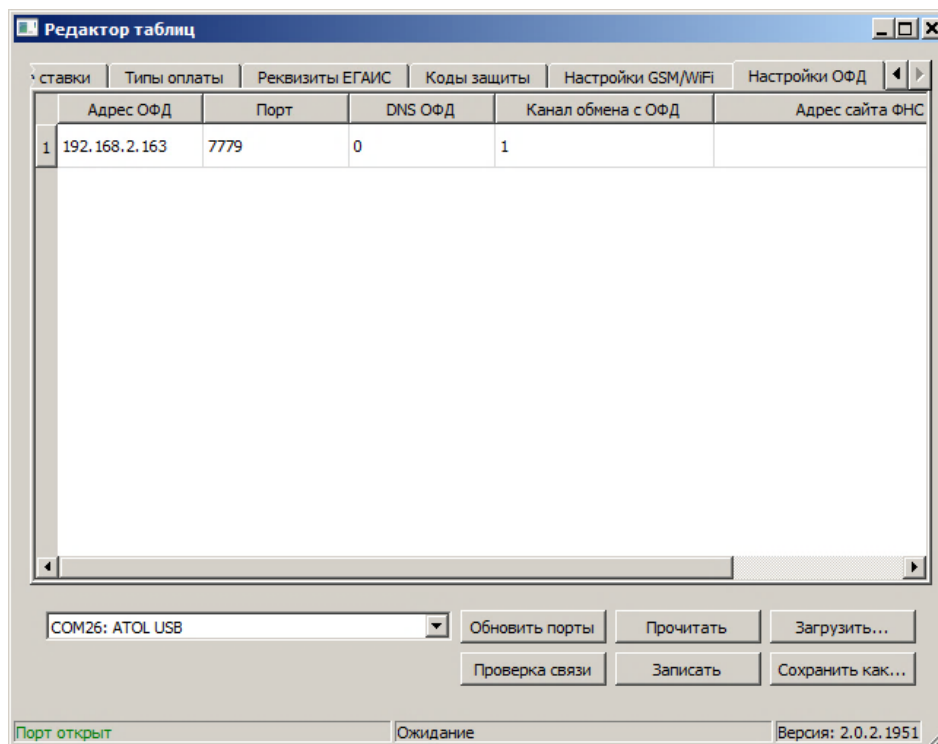
Компания АТОЛ
ул. Б. Новодмитровская,
дом 14, стр. 2,
Москва, 127015

АТОЛ 91Ф

Руководство по
эксплуатации

Версия документации
от 15.02.2018